

Οδηγός

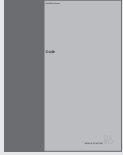

Οι πληροφορίες στο CD-ROM βρίσκονται και στις ιστοσελίδες της Bang & Olufsen με διεύθυνση www.bang-olufsen.com ή εναλλακτικά μπορείτε να επικοινωνήσετε με το κατάστημα που συνεργάζεστε.

Επεξήγηση των συμβόλων που χρησιμοποιούνται στον Οδηγό

Πλήκτρα στο τηλεχειριστήριο Beo4

TV LIST
▲
▼

Ένδειξη στο τηλεχειριστήριο Beo4

STORE

Ένδειξη στην τηλεόραση

TV 12

Ο οδηγός

Ο οδηγός περιέχει όλες τις πληροφορίες που χρειάζονται για να εκμεταλλευθείτε στο έπακρο το προϊόν σας.

Θεωρούμε δεδομένο ότι προσωπικό του καταστήματος της Bang & Olufsen θα παραδώσει, εγκαταστήσει και ρυθμίσει το προϊόν σας. Ωστόσο, οι πληροφορίες που απαιτούνται για την εγκατάσταση και ρύθμιση του προϊόντος περιλαμβάνονται τόσο στον οδηγό όσο και στο CD-ROM. Αυτό είναι χρήσιμο εάν μεταφέρετε το προϊόν σας ή επεκτείνετε αργότερα το σύστημά σας.

Ο οδηγός και το CD-ROM περιέχουν ευρετήριο, το οποίο σας βοηθά να βρίσκετε συγκεκριμένα θέματα, για τα οποία θέλετε να μάθετε περισσότερα.

Το συνοδευτικό CD-ROM περιέχει ένα αρχείο σε μορφή PDF. Για να διαβάσετε αυτό το αρχείο PDF, πρέπει να έχετε εγκαταστήσει το πρόγραμμα Acrobat Reader στον υπολογιστή σας. Εάν δεν έχετε το πρόγραμμα, μπορείτε να το εγκαταστήσετε από το CD-ROM. Στη συνέχεια, επιλέγοντας το αρχείο στη γλώσσα που θέλετε, ανοίγει το έγγραφο.

Γνωριμία με την τηλεόρασή σας Bang & Olufsen, 4

Μάθετε για τον τρόπο χρήσης του τηλεχειριστηρίου Beo4 και εμφάνισης των μενού στην τηλεοπτική οθόνη.

Καθημερινή χρήση, 7

Μάθετε τα πάντα για την καθημερινή χρήση της τηλεόρασής σας, όπως για τη μετατροπή της τηλεόρασής σας σε Home Theatre για παρακολούθηση ταινιών και τον τρόπο χρήσης των λειτουργιών teletext.

Προηγμένες λειτουργίες, 15

Όλα όσα πρέπει να γνωρίζετε για τη χρήση της τηλεόρασής σας εκτός της καθημερινής χρήσης, όπως οι προηγμένες λειτουργίες teletext και το σύστημα κωδικών PIN.

Συντονισμός και προσωπικές ρυθμίσεις, 25

Μάθετε για τον τρόπο συντονισμού των καναλιών. Το κεφάλαιο αυτό επίσης περιέχει πληροφορίες για ρυθμίσεις ώρας, ημερομηνίας, θέσεων βάσης, όπως και εικόνας και ήχου.

Τοποθέτηση, συνδέσεις και συντήρηση, 39

Μάθετε για τον τρόπο χειρισμού και τοποθέτησης της τηλεόρασής σας, σύνδεσης πρόσθετων συσκευών εικόνας και για την τοποθέτηση των υποδοχών.

Ευρετήριο, 50

Γνωριμία με την BeoVision 3 και το Beo4

Το τηλεχειριστήριο Beo4 σας δίνει πρόσβαση σε όλες τις λειτουργίες. Όταν χρησιμοποιείται μία λειτουργία, ενημερώνεστε μέσω των ενδείξεων που εμφανίζονται στο Beo4 ή στην οθόνη της τηλεόρασης.

- Ενεργοποίηση της τηλεόρασης
- Ενεργοποίηση ενός set-top box. Διαθέσιμο μόνο εάν έχει συνδεθεί ένα set-top box και καταχωρηθεί ως STB (SAT)
- Επιλογή καναλιών ή σελίδων teletext ή εισαγωγή δεδομένων σε μενού στην οθόνη
- Ενεργοποίηση του teletext
- Μετακίνηση μεταξύ καναλιών και επιλογών μενού
- Μετακίνηση του κέρσορα από ρύθμιση σε ρύθμιση σε ένα μενού συμπλήρωσης
- Αποδοχή και αποθήκευση οδηγιών ή ρυθμίσεων
- Αποκάλυψη επιπλέον λειτουργιών στην οθόνη του Beo4, όπως της λειτουργίας FORMAT

- TV
- SAT
- 0 – 9
- TEXT
- ▲
- ▼
- ◀ ▶
- GO
- LIST

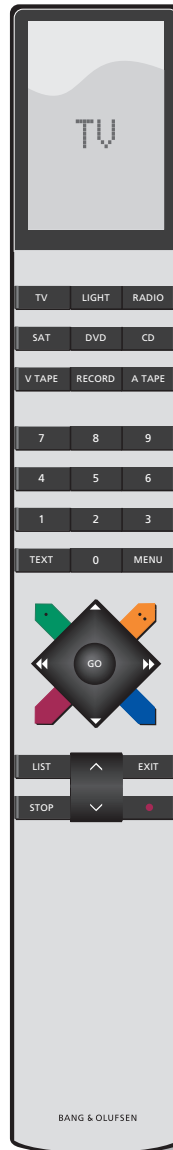

- TV** Η οθόνη του Beo4 δείχνει την πηγή που έχετε επιλέξει, ή επιπλέον διαθέσιμες λειτουργίες όταν πιέσετε το πλήκτρο LIST, όπως τη λειτουργία FORMAT
- FORMAT**
- MENU** Ανάκληση του κυρίως μενού για πρόσβαση σε μια τηλεοπτική λίστα, σε αναπαραγωγή και αναμονή με χρονοδιακόπτη και σε επιλογές ρυθμίσεων
- STOP** Πιέστε για μετάβαση από ένα μενού στο προηγούμενο
- EXIT** Έξοδος από όλα τα μενού της οθόνης
- ▲ Ρύθμιση της έντασης του ήχου. Πιέστε στο μέσο για τη σίγαση του ήχου
- ▼
- Βάλτε την τηλεόραση σε αναμονή

Για πληροφορίες σχετικά με την προσθήκη πρόσθετων λειτουργιών σε αυτές που εμφανίζονται στην οθόνη του Beo4, ανατρέξτε στο κεφάλαιο 'Εξατομίκευση του Beo4' στο CD-rom.

Αναγραφόμενες πληροφορίες και μενού

Οι πληροφορίες για την επιλεγμένη πηγή εμφανίζονται στην οθόνη. Τα μενού της οθόνης σας επιτρέπουν να κάνετε ρυθμίσεις.

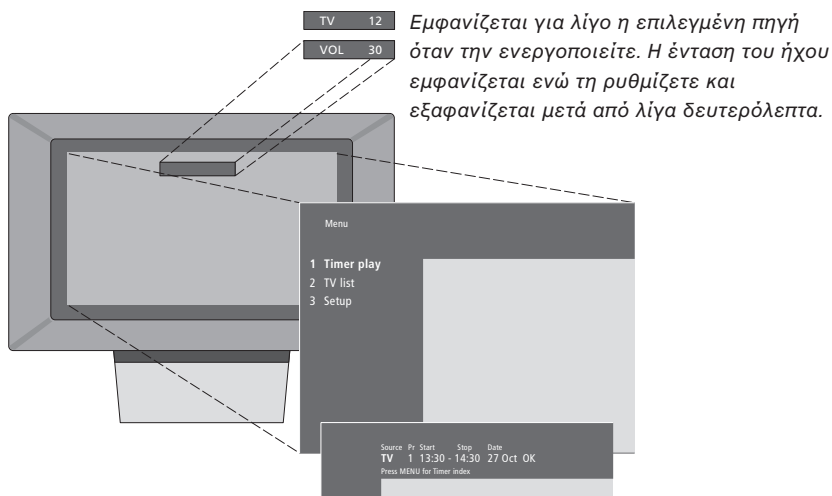

Εμφανίζεται για λίγο η επιλεγμένη πηγή όταν την ενεργοποιείτε. Η ένταση του ήχου εμφανίζεται ενώ τη ρυθμίζετε και εξαφανίζεται μετά από λίγα δευτερόλεπτα.

Τα μενού στην οθόνη σας παρέχουν είτε δυνατότητα επιλογής από μία κάθετη λίστα επιλογών είτε δυνατότητα συμπλήρωσης σε μία οριζόντια λίστα επιλογών.

Source	Pr	Start	Stop	Date
TV	1	13:30	- 14:30	27 Oct OK

Press MENU for Timer Index

Μπορείτε να επιλέξετε εάν θέλετε να εμφανίζονται στα μενού τα σύμβολα πλοήγησης. Η λειτουργία είναι ενεργοποιημένη από το εργοστάσιο, αλλά μπορείτε να την απενεργοποιήσετε. Ανακαλέστε το 'Menu' από το μενού 'Setup' και επιλέξτε 'On' για να ενεργοποιήσετε τα σύμβολα πλοήγησης ή 'Off' για να τα απενεργοποιήσετε.

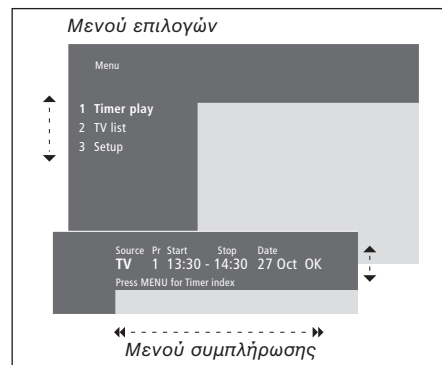

Πως να χρησιμοποιείτε τα μενού επιλογών...

Πιέστε για μετακίνηση μέσα στο μενού επιλογών και πιέστε GO για να εισάγετε την επιλογή σας ή...

▲ ▼
GO

...χρησιμοποιήστε τα αριθμητικά πλήκτρα στο Beo4 για να επιλέξετε μία αριθμημένη επιλογή σε μία λίστα

1 - 9

Πιέστε για να επιστρέψετε στο προηγούμενο μενού

STOP

Πιέστε για να βγείτε από όλα τα μενού

EXIT

Πως να χρησιμοποιήσετε τα μενού συμπλήρωσης...

Πιέστε για να δείτε τις επιλογές μιας συγκεκριμένης ρύθμισης σε ένα μενού συμπλήρωσης

▲ ▼

Πιέστε για να μετακινηθείτε από ρύθμιση σε ρύθμιση

◀ ▶

Πιέστε τα αριθμητικά πλήκτρα στο Beo4 για να εισάγετε ρυθμίσεις

0 - 9

Πιέστε για να καταχωρήσετε την επιλογή σας

GO

Πιέστε για να επιστρέψετε στο προηγούμενο μενού

STOP

Πιέστε για να βγείτε από όλα τα μενού

EXIT

Το κεφάλαιο αυτό περιέχει πληροφορίες για τις βασικές λειτουργίες της τηλεόρασής σας.

Για πληροφορίες σχετικά με πιο προηγμένες λειτουργίες, αναπαραγωγή και αναμονή με χρονοδιακόπτη και τη χρήση του συστήματος κωδικού pin, ανατρέξτε στο κεφάλαιο 'Προηγμένη λειτουργία' στη σελίδα 15.

Παρακολούθηση τηλεόρασης, 8

- Επιλογή ενός τηλεοπτικού καναλιού
- Ανάκληση μιας τηλεοπτικής λίστας
- Περιστροφή της τηλεόρασης
- Ρύθμιση ή σίγαση της έντασης
- Αλλαγή του τύπου του ήχου ή της γλώσσας

Home Theatre, 10

- Επιλογή ηχείων για κινηματογραφικό ήχο
- Κάνοντας την εικόνα να γεμίσει την οθόνη

Teletext, 12

- Βασικές λειτουργίες teletext
- Αποθήκευση αγαπημένων σελίδων
- Καθημερινή χρήση των σελίδων memory
- Ενεργοποίηση υπότιτλων από το teletext

Ταυτόχρονη παρακολούθηση δύο πηγών, 14

Παρακολούθηση τηλεόρασης

Οι λειτουργίες που δείχνονται σε αυτές τις σελίδες χρησιμοποιούνται καθημερινά.

Επιλογή ενός τηλεοπτικού καναλιού με τον αριθμό του και μετάβαση σε άλλο κανάλι ή πηγή. Ανάκληση μιας λίστας τηλεοπτικών καναλιών στην οθόνη ή ρύθμιση της θέσης της τηλεόρασης, εάν είναι εφοδιασμένη με την προαιρετική μηχανοκίνητη βάση. Ρύθμιση της έντασης του ήχου ή αλλαγή του τύπου του ήχου ή της γλώσσας.

Επιλογή ενός τηλεοπτικού καναλιού

Όταν ενεργοποιείτε την τηλεόραση, στην οθόνη εμφανίζεται το κανάλι που παρακολουθούσατε τελευταία φορά.

Πιέστε για ενεργοποίηση της τηλεόρασης

TV

TV 2

Πιέστε έναν αριθμό καναλιού για να μεταβείτε απευθείας στο κανάλι

0 – 9

Πιέστε για να αλλάξετε διαδοχικά τα κανάλια

▲
▼

Πιέστε για να θέσετε την τηλεόραση σε αναμονή

•

Μπορείτε όποτε θέλετε να αλλάξετε πηγή χωρίς να απενεργοποιήσετε πρώτα την τηλεόραση. Για παράδειγμα, πιέστε DVD, εάν είναι διαθέσιμο στο σύστημά σας.

Ανάκληση μιας τηλεοπτικής λίστας

Όλα τα τηλεοπτικά κανάλια σας εμφανίζονται σε μια λίστα, την οποία μπορείτε να ανακαλέσετε στην οθόνη. Η λίστα περιέχει αριθμούς και ονόματα μέχρι 99 τηλεοπτικών καναλιών.

Πιέστε για ενεργοποίηση της τηλεόρασης

TV

Πιέστε και κρατήστε πιεσμένο για να ανακαλέσετε μια λίστα με κανάλια στην οθόνη

GO

Πιέστε για να δείτε την προηγούμενη ή την επόμενη σελίδα της λίστας καναλιών

◀ ▶

Για να επιλέξετε ένα κανάλι εισάγετε τον αριθμό καναλιού ή...

0 – 9

...πιέστε μέχρι να φωτιστεί το κανάλι που θέλετε

▲
▼

Πιέστε για ενεργοποίηση του καναλιού που επιλέξατε

GO

Πιέστε για να βγείτε από το μενού

EXIT

Μπορείτε επίσης να ανακαλέσετε την τηλεοπτική λίστα πιέζοντας MENU για να εμφανιστεί το κυρίως μενού και στη συνέχεια 2 για να επιλέξετε την τηλεοπτική λίστα.

Περιστροφή της τηλεόρασης

Εάν η τηλεόρασή σας είναι εφοδιασμένη με την προαιρετική μηχανοκίνητη βάση, μπορείτε να τη στρέψετε με το τηλεχειριστήριο Beo4.

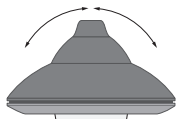

Πιέστε επανειλημμένα για να εμφανιστεί η ένδειξη STAND στο Beo4

LIST
STAND

Πιέστε για να περιστρέψετε την τηλεόραση προς τα αριστερά ή προς τα δεξιά ή...

◀ ▶

...πιέστε 0, 1 ή 2 εάν έχετε προρυθμίσει θέσεις παρακολούθησης για την τηλεόραση σας

0
1
2

Για περισσότερες πληροφορίες σχετικά με την προρύθμιση θέσεων τηλεοπτικής θέασης, ανατρέξτε στο κεφάλαιο 'Προρύθμιση θέσεων όπου θα στρέφεται η τηλεόραση' στη σελίδα 35.

Ρύθμιση ή σίγαση της έντασης

Μπορείτε οποιαδήποτε στιγμή να ρυθμίσετε ή μηδενίσετε την ένταση του ήχου.

Πιέστε οποιαδήποτε άκρο του πλήκτρο για να ρυθμίσετε την ένταση προς τα πάνω ή προς τα κάτω

^
v

Πιέστε στο μέσον του πλήκτρο για να διακόψετε προσωρινά τον ήχο

Πιέστε οποιαδήποτε άκρο του πλήκτρο για να επαναφέρετε τον ήχο

^
v

Αλλαγή του τύπου του ήχου ή της γλώσσας

Τα ονόματα των διαφόρων διαθέσιμων τύπων ήχου δείχνονται στην οθόνη καθώς προχωράτε.

Πιέστε επανειλημμένα για να εμφανιστεί η ένδειξη SOUND στο Beo4

LIST
SOUND

Πιέστε για να ανακαλέσετε τον τρέχοντα τύπο του ήχου στην οθόνη

GO
STEREO

Πιέστε επανειλημμένα για να επιλέξετε διαφορετικό τύπο ήχου ή διαφορετική γλώσσα σε ένα πολυγλωσσικό πρόγραμμα

GO
GO

Πιέστε για να βγείτε από τη λειτουργία SOUND

EXIT

Για να εμφανιστεί η ένδειξη SOUND στο Beo4, πρέπει πρώτα να την προσθέσετε στη λίστα λειτουργιών του Beo4. Ανατρέξτε στο κεφάλαιο 'Εξατομίκευση του Beo4' στο CD-rom.

Μπορείτε να αποθηκεύσετε τον αγαπημένο σας τύπο ήχου όταν συντονίζετε τα τηλεοπτικά σας κανάλια. Για περισσότερες πληροφορίες, ανατρέξτε στο κεφάλαιο 'Επεξεργασία συντονισμένων τηλεοπτικών καναλιών' στη σελίδα 28.

Εάν η τηλεόρασή σας είναι εξοπλισμένη με την προαιρετική μονάδα ήχου surround, μπορείτε να επεκτείνετε το σύστημά σας σε ένα πλήρως εξοπλισμένο σύστημα Home Theatre συνδέοντας τέσσερα ηχεία Bang & Olufsen και ένα υπογούφερ BeoLab 2*.

Όταν ενεργοποιείτε μία από τις πηγές στην τηλεόρασή σας, τα ηχεία ενός συστήματος ήχου surround μπορούν να ενεργοποιηθούν ή να απενεργοποιηθούν, ανάλογα με το είδος του ήχου που ταιριάζει στη πηγή που χρησιμοποιείτε.

Η τηλεόρασή σας μπορεί να ενεργοποιήσει αυτόματα ένα συνδυασμό ηχείων. Αυτό συμβαίνει εάν ένα εκπεμπόμενο πρόγραμμα περιέχει πληροφορίες για τον αριθμό των ηχείων που θα ενεργοποιηθούν. Έχετε ακόμα τη δυνατότητα να επιλέξετε το συνδυασμό ηχείων που θέλετε.

Επιλογή ηχείων για κινηματογραφικό ήχο

Μπορείτε να επιλέξετε το συνδυασμό ηχείων που ταιριάζει με την πηγή που χρησιμοποιείτε, δεδομένων ότι υπάρχουν διάφορες λειτουργίες ήχου στο σύστημά σας.

Πιέστε επανειλημμένα για να εμφανιστεί η ένδειξη SPEAKER στο Beo4

LIST
SPEAKER

Πιέστε τον αριθμό του συνδυασμού ηχείων που θέλετε. Τα επιλεγμένα ηχεία ενεργοποιούνται αυτόματα

1 – 5

Πιέστε για να ρυθμίσετε την ισορροπία ανάμεσα στα εξωτερικά εμπρός και πίσω ηχεία

▲
▼

Πιέστε για να ρυθμίσετε την ισορροπία ανάμεσα στο αριστερό και το δεξί ηχείο

◀ ▶

Πιέστε για να αφαιρέσετε την ένδειξη SPEAKER από την οθόνη του Beo4 και για να επιστρέψετε στη συσκευή που χρησιμοποιούσατε

EXIT

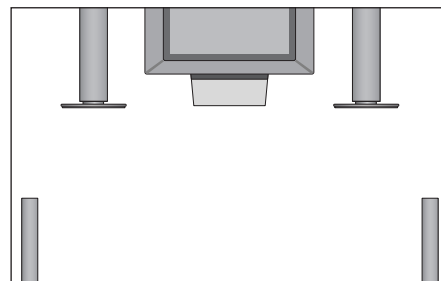

Συνδυασμοί ηχείων

SPEAKER 1

Ήχος μόνο από τα ηχεία της τηλεόρασης.

Για προγράμματα με διάλογο, π.χ. τηλεοπτικές ειδήσεις.

SPEAKER 2

Στερεοφωνικός ήχος στα δύο εξωτερικά εμπρός ηχεία. Το υπογούφερ BeoLab 2 είναι ενεργό.

SPEAKER 3

Τα ηχεία της τηλεόρασης, τα εμπρός εξωτερικά ηχεία και το υπογούφερ BeoLab 2 είναι ενεργά.

SPEAKER 4

Εμπλουτισμένος στερεοφωνικός ήχος στα εξωτερικά εμπρός και πίσω ηχεία. Το υπογούφερ BeoLab 2 είναι ενεργό.

SPEAKER 5

Ήχος surround από όλα τα ηχεία συμπεριλαμβανόμενου του υπογούφερ BeoLab 2. Για προγράμματα κωδικοποιημένα με ήχο surround.

Εάν έχετε συνδέσει μόνο δύο εξωτερικά εμπρός ηχεία στην τηλεόραση, θα μπορείτε να επιλέξετε μόνο SPEAKER 1-3.

***ΣΗΜΕΙΩΣΗ!** Για περισσότερες πληροφορίες σχετικά με τη σύνδεση ηχείων με την τηλεόραση, ανατρέξτε στο κεφάλαιο 'Διάταξη ηχείων – ήχος surround' στο CD-rom.

Κάνοντας την εικόνα να γεμίσει την οθόνη

Η τηλεόρασή σας διασφαλίζει πάντοτε την καλύτερη δυνατή εικόνα. Αυτόματα προσαρμόζει την εικόνα έτσι ώστε να γεμίσει όσο το δυνατόν μεγαλύτερο μέρος της οθόνης. Ωστόσο, μπορείτε να επιλέξετε τη μορφή που προτιμάτε.

Πιέστε επανειλημμένα για να εμφανιστεί η ένδειξη FORMAT στο Beo4

LIST

FORMAT

Πιέστε εάν θέλετε να βελτιστοποιήσετε την εικόνα, διαφορετικά...

GO

...πιέστε τον αριθμό του επιθυμητού φορμά εικόνας

1 – 3

Εάν επιλέξετε Format 1...

Πιέστε για επιλογή παραλλαγών αυτής της μορφής

◀ ▶

Εάν επιλέξετε Format 1 ή Format 2...

Πιέστε ▲ ή ▼ για να μετακινήσετε την εικόνα επάνω και κάτω

▲
▼

Πιέστε για να εγκαταλείψετε τη λειτουργία FORMAT

EXIT

Φορμά εικόνας για να επιλέξετε

FORMAT 1

Για κανονικές τηλεοπτικές εικόνες, όπως φαίνεται στα δεξιά. Είναι διαθέσιμες δύο παραλλαγές: 15:9 και πανοραμική προβολή (για τη μεγαλύτερη εικόνα).

FORMAT 2

Για εικόνες letter-box. Όταν επιλέξετε FORMAT 2, η εικόνα προσαρμόζεται αυτόματα κατακόρυφα. Αυτό εξασφαλίζει ότι θα φαίνονται τα ονόματα ή οι υπότιτλοι των καναλιών – εάν εμφανίζονται στην εικόνα που εκπέμπεται.

FORMAT 3

Για γνήσιες εικόνες 16:9 ευρείας οθόνης. Το FORMAT 3 συνήθως επιλέγεται αυτόματα. Εάν δε συμβεί κάτι τέτοιο, μπορείτε να το επιλέξετε μόνοι σας.



Teletext

Εάν επιλέξετε ένα κανάλι και ο σταθμός μετάδοσης προσφέρει υπηρεσία teletext, η τηλεόραση σας δίνει πρόσβαση στις σελίδες teletext και σε κάθε υποσελίδα που συνδέεται με τις σελίδες.

Για να εμφανίζονται πρώτες οι αγαπημένες σας σελίδες teletext όταν ανακαλείτε το teletext, αποθηκεύστε τις ως σελίδες μνήμης.

Όταν αποθηκεύετε τους υπότιτλους των σελίδων teletext σαν την τέταρτη σελίδα στη μνήμη, μπορείτε να ενεργοποιήσετε τους υπότιτλους για το συγκεκριμένο κανάλι αυτόματα.

Βασικές λειτουργίες teletext

Μπορείτε να βρείτε πληροφορίες για τις σελίδες teletext σε τρία βήματα: ενεργοποιήστε την υπηρεσία teletext, διαβάστε τη σελίδα περιεχομένων για να βρείτε τον αριθμό σελίδας που θέλετε και ανακαλέστε την επιθυμητή σελίδα.

Πιέστε για να ανακαλέσετε τη σελίδα περιεχομένων του teletext **TEXT**

Πιέστε τον αριθμό μίας σελίδας teletext που θέλετε να δείτε **0 – 9**

Πιέστε για να μετακινηθείτε στην προηγούμενη ή στην επόμενη σελίδα **▲ ▼**

Εάν η τρέχουσα σελίδα περιλαμβάνει υποσελίδες, μπορείτε να πιέσετε το STOP για να σταματήσετε τη μετακίνηση των υποσελίδων **STOP**

Για να δείτε μία συγκεκριμένη υποσελίδα, εισάγετε τον τετραψήφιο αριθμό της σελίδας που θέλετε, ή πιέστε **▲** ή **▼** για να μεταφερθείτε στη σελίδα **0 – 9 ▲ ▼**

Πιέστε και πάλι για να συνεχίσετε την αλλαγή των σελίδων **STOP**

Πιέστε για να εγκαταλείψετε το teletext και να επιστρέψετε στο κανάλι που παρακολουθούσατε **EXIT**

Αποθήκευση αγαπημένων σελίδων

Υπάρχουν τέσσερις σελίδες μνήμης για την υπηρεσία teletext κάθε καναλιού.

Πιέστε για να ανακαλέσετε το teletext **TEXT**

Πιέστε τα αριθμητικά πλήκτρα ή **▲** ή **▼** για να μεταβείτε σε μία σελίδα όπου ανατρέχετε συχνά **0 – 9 ▲ ▼**

Πιέστε επανειλημμένα για να εμφανιστεί η ένδειξη STORE στο Beo4 **LIST STORE**

Πιέστε για να επιλέξετε την τρέχουσα σελίδα για αποθήκευση **GO**

Εισάγετε τον αριθμό της σελίδας μνήμης που θέλετε να χρησιμοποιήσετε **1 – 4**

Πιέστε για να αποθηκεύσετε τη σελίδα σε σελίδα μνήμης, ή... **GO**

...πιέστε για να βγείτε από τη λειτουργία STORE και να επιστρέψετε στο teletext χωρίς αποθήκευση **EXIT**

Σημειώστε ότι μπορείτε να δείτε τις σελίδες του teletext του set-top box, αλλά δεν μπορείτε να τις αποθηκεύσετε σε σελίδες μνήμης!

ΣΗΜΕΙΩΣΗ! Εάν η τηλεόρασή σας είναι συνδεδεμένη μέσω ενός καλωδίου BeoLink σε μία άλλη τηλεόραση, οι αποθηκευμένες σελίδες μνήμης δε θα εμφανιστούν σε αυτές τις τηλεοράσεις. Οι σελίδες μνήμης πρέπει να αποθηκεύονται σε κάθε τηλεόραση.

Καθημερινή χρήση των σελίδων μνήμης

Μπορεί να θελήσετε να ανατρέξετε γρήγορα στις σελίδες μνήμης του teletext, για παράδειγμα εάν φεύγετε για δουλειά και θέλετε να δείτε τις πληροφορίες για την κίνηση σε μία υπηρεσία teletext.

Πιέστε για να ενεργοποιήσετε ένα τηλεοπτικό κανάλι το οποίο προσφέρει υπηρεσίες teletext

TV

Πιέστε για να ενεργοποιήσετε το teletext. Εμφανίζεται αυτόματα η σελίδα που είναι αποθηκευμένη σε σελίδα μνήμης 1

TEXT

Πιέστε για να δείτε τις υπόλοιπες σελίδες μνήμης

◀ ▶

Για να δείτε τις αποθηκευμένες σελίδες μνήμης από τις υπηρεσίες teletext ενός άλλου καναλιού...

Πιέστε για επιστροφή στην παρακολούθηση ενός καναλιού

EXIT

Πιέστε τον αριθμό καναλιού, ▲ ή ▼ για να αλλάξετε κανάλια

0 – 9

▲ ▼

Πιέστε για να ανακαλέσετε το teletext

TEXT

Ενεργοποίηση υπότιτλων από το teletext

Μπορείτε να ενεργοποιήσετε τους υπότιτλους για ένα κανάλι, εάν αυτό το κανάλι προσφέρει υπότιτλους teletext. Μπορείτε να βρείτε τους αριθμούς των σελίδων με υπότιτλους του teletext στα περιεχόμενα στη σελίδα 100 του teletext.

Πιέστε για να ανακαλέσετε το teletext

TEXT

Πιέστε ▲ ▼ ή τα αριθμητικά πλήκτρα για να εντοπίσετε τις σελίδες teletext με υπότιτλους. Οι υπότιτλοι εμφανίζονται στην οθόνη

0 – 9

▲ ▼

Πιέστε για να ακυρώσετε τους υπότιτλους

EXIT

Για να αποθηκεύσετε τους υπότιτλους μόνιμα από τη σελίδα με υπότιτλους του teletext...

Πιέστε επανειλημμένα για να εμφανιστεί η ένδειξη STORE στο Beo4

LIST

STORE

Πιέστε για να επιλέξετε τη σελίδα

GO

Πιέστε για να αποθηκεύσετε τη σελίδα υπότιτλων σαν τέταρτη σελίδα στη μνήμη

4

Πιέστε για επιστροφή στην τηλεοπτική παρακολούθηση

TV

Για να ακυρώσετε αποθηκευμένους υπότιτλους, απλώς αποθηκεύστε μία διαφορετική σελίδα teletext σαν τέταρτη σελίδα.

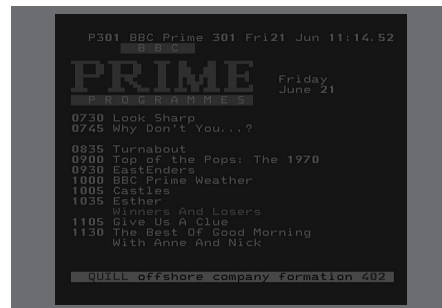

Μία συνηθισμένη σελίδα teletext. Στο πάνω μέρος της οθόνης εμφανίζονται ο αριθμός της τρέχουσας σελίδας, το όνομα του καναλιού, η ημερομηνία και η ώρα, καθώς και ένας τριψήφιος αριθμός που δείχνει την πρόοδο της λειτουργίας αναζήτησης σελίδας.

Ταυτόχρονη παρακολούθηση δύο πηγών

Το τηλεχειριστήριο Βεο4 σας δίνει πρόσβαση σε μια λειτουργία διπλής οθόνης για να παρακολουθείτε ταυτόχρονα δύο πηγές εικόνας. Για παράδειγμα, μπορείτε να παρακολουθείτε ταυτόχρονα μια βιντεοκασέτα και ένα τηλεοπτικό πρόγραμμα, δεδομένου ότι οι επιλεγμένες πηγές είναι διαθέσιμες στο σύστημά σας.

Κατά την παρακολούθηση ενός προγράμματος ή μιας εγγραφής, μπορείτε να προτρέψετε την τηλεόρασή σας να διαιρέσει την οθόνη μεταξύ του τρέχοντος προγράμματος ή της εγγραφής (εικόνα Α) και ενός νέου προγράμματος ή μιας εγγραφής (εικόνα Β). Μπορείτε επίσης να εναλλάξετε μεταξύ των δύο εικόνων όποτε θέλετε. Ο ήχος ακολουθεί πάντα την εικόνα Α.

Η ρύθμιση της έντασης με το Βεο4 επηρεάζει πάντα τον ήχο της εικόνας Α, ενώ άλλοι χειρισμοί μέσω του Βεο4, όπως η επιλογή καναλιών, επηρεάζει την εικόνα Β. Η επιλογή μιας νέας πηγής ακυρώνει την παρακολούθηση σε δύο οθόνες.

Ενώ παρακολουθείτε για παράδειγμα τηλεόραση...

Πιέστε επανειλημμένα για να εμφανιστεί η ένδειξη P-IN-P* στο Βεο4

LIST

P-IN-P

Πιέστε για παράδειγμα V TAPE για να επιλέξετε την πηγή που θέλετε να παρακολουθήσετε στη δεξιά πλευρά της οθόνης (B)

V TAPE

Πιέστε 0 για να εναλλάξετε την αριστερή με τη δεξιά εικόνα

0

Για να εγκαταλείψετε τη λειτουργία διπλής οθόνης...

Πιέστε για να εγκαταλείψετε τη λειτουργία και να επιστρέψετε στην κανονική τηλεοπτική παρακολούθηση

TV

Εάν πιέσετε TEXT στο Βεο4 ακυρώνεται η παρακολούθηση σε δύο οθόνες και γίνεται προσπάθεια πρόσβασης στο teletext για την πηγή που δείχνεται στην εικόνα Α. Εάν δεν υπάρχει διαθέσιμη υπηρεσία teletext για αυτή την πηγή, η οθόνη γίνεται μαύρη.

*Για να εμφανιστεί η ένδειξη P-IN-P ή P-V.AUX στο Βεο4, πρέπει να τις προσθέσετε στη λίστα λειτουργιών του Βεο4. Για περισσότερες πληροφορίες, ανατρέξτε στο κεφάλαιο 'Εξατομίκευση του Βεο4' στο CD-rom.

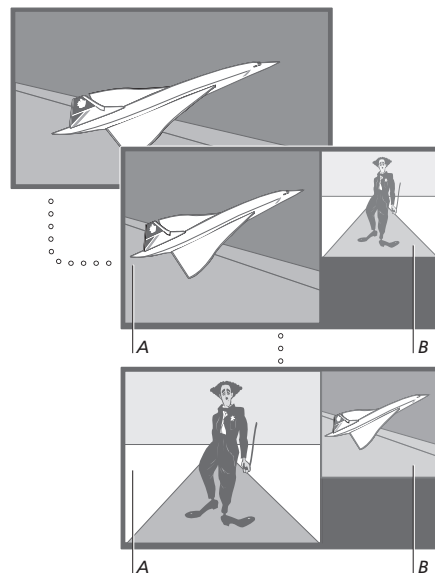

Για να δείτε μία πηγή καταχωρημένη στο μενού 'Connections' σαν V.AUX, όπως ένα set-top box, πιέστε επανειλημμένα LIST μέχρι να εμφανιστεί η ένδειξη P-V.AUX* στην οθόνη του Βεο4.

Μάθετε πώς να χειρίζεστε την τηλεόρασή σας πέρα από την καθημερινή χρήση.

Αυτό είναι επίσης το κεφάλαιο που σας ενημερώνει πως να χειρίζεστε ένα συνδεδεμένο set-top box.

Προηγμένες λειτουργίες teletext, 16

- Επιπλέον λειτουργίες teletext
- Εμφάνιση των ενημερωμένων σελίδων teletext
- Άμεση πρόσβαση σε μία σελίδα μέσω του Fasttext

Αυτόματη έναρξη και απενεργοποίηση της τηλεόρασής σας, 18

- Αναπαραγωγή και αναμονή με χρονοδιακόπτη
- Αναπαραγωγή με χρονοδιακόπτη μέσω teletext
- Προβολή, επεξεργασία ή διαγραφή ενός χρονοδιακόπτη

Το σύστημα κωδικού PIN, 20

- Ενεργοποίηση του συστήματος κωδικού PIN
- Αλλαγή ή διαγραφή του κωδικού PIN
- Χρήση του κωδικού PIN
- Σε περίπτωση που ξεχάσετε τον κωδικό σας PIN

Χειρισμός του set-top box, 22

- Γενική λειτουργία του Beo4
- Χρήση του μενού του set-top box
- Μενού του Set-top Box Controller
- Χρήση ενός set-top box σε ένα διασυνδεδεμένο δωμάτιο

Προηγμένες λειτουργίες teletext

Εάν επιλέξετε ένα κανάλι που προσφέρει υπηρεσία teletext, η τηλεόραση σας επιτρέπει την πρόσβαση στις σελίδες teletext.

Επιπλέον, η τηλεόραση υποστηρίζει τρεις επιπλέον λειτουργίες teletext: μεγέθυνση κειμένου για εύκολη ανάγνωση, τοποθέτηση μιας σελίδας teletext επάνω σε μια τηλεοπτική εικόνα και εμφάνιση κρυφού κειμένου όπως η απάντηση σε ένα κουίζ ή ένα ανέκδοτο.

Η τηλεόραση μπορεί επίσης να σας ειδοποιήσει όταν έχει βρεθεί ή έχει ενημερωθεί μία σελίδα που επιθυμείτε. Αυτό είναι χρήσιμο εάν για παράδειγμα θέλετε να δείτε τους τίτλους από τις τελευταίες ειδήσεις ενώ παρακολουθείτε τηλεόραση.

Εάν η εκπομπή του teletext προσφέρει υπηρεσία Fastext, μπορείτε να χρησιμοποιήσετε τα χρωματιστά πλήκτρα στο Beo4 για να μεταβείτε σε μία από τις τέσσερις συνδεδεμένες σελίδες teletext.

Οι βασικές λειτουργίες teletext περιγράφονται στη σελίδα 12.

Επιπλέον λειτουργίες teletext

Κατά τη χρήση του teletext, μπορείτε να μεγεθύνετε το κείμενο, να τοποθετήσετε τη σελίδα teletext επάνω στην τηλεοπτική εικόνα ή να αποκαλύψετε κρυφό κείμενο.

Για μεγέθυνση του μεγέθους του κειμένου στη σελίδα...

Πιέστε επανειλημμένα για να εμφανιστεί η ένδειξη LARGE στο Beo4

LIST

LARGE

Πιέστε για ενεργοποίηση – δείχνεται το επάνω μισό της σελίδας

GO

Πιέστε για εμφάνιση του κάτω μισού

GO

Πιέστε για αποκατάσταση του κανονικού μεγέθους κειμένου

GO

Για να έχετε τηλεοπτική εικόνα μαζί με το teletext...

Πιέστε επανειλημμένα για να εμφανιστεί η ένδειξη MIX στο Beo4

LIST

MIX

Πιέστε για να τοποθετήσετε τη σελίδα teletext πάνω από την εικόνα της τηλεόρασης

GO

Πιέστε για να αφαιρέσετε την τηλεοπτική εικόνα

GO

Για να αποκαλύψετε κρυμμένο κείμενο...

Πιέστε επανειλημμένα για να εμφανιστεί η ένδειξη REVEAL στο Beo4

LIST

REVEAL

Πιέστε για ενεργοποίηση – εάν υπάρχει κρυφό κείμενο σε αυτή τη σελίδα, εμφανίζεται

GO

Πιέστε για απομάκρυνση του αποκαλυφθέντος κειμένου

GO

Εμφάνιση των ενημερωμένων σελίδων teletext

Η τηλεόρασή σας υποστηρίζει τη λειτουργία ενημέρωσης σελίδων, η οποία παρέχεται από ορισμένα κανάλια με teletext για να ανακοινώνεται ότι μία σελίδα teletext έχει ενημερωθεί.

Ανακαλέστε τη σχετική σελίδα teletext...

Πιέστε επανειλημμένα για να εμφανιστεί η ένδειξη UPDATE στο Beo4

LIST

UPDATE

Πιέστε για ενεργοποίηση

GO

Όταν βρεθεί η σελίδα, η ένδειξη FOUND εμφανίζεται στην οθόνη

FOUND

Όταν έχει ενημερωθεί η σελίδα, εμφανίζεται η ένδειξη UPDATE στην οθόνη

UPDATE

Πιέστε για να ανακαλέσετε τη σελίδα που βρήκατε ή την ενημερωμένη σελίδα

GO

Πιέστε για να βγείτε από το teletext

EXIT

Η λειτουργία ακυρώνεται όταν αλλάζετε κανάλια.

Άμεση πρόσβαση σε μία σελίδα μέσω του Fasttext

Ορισμένα κανάλια που διαθέτουν teletext προσφέρουν μια υπηρεσία Fasttext, η οποία σας επιτρέπει να μεταβείτε άμεσα σε μία από τις τέσσερις διασυνδεδεμένες σελίδες teletext.

Ενώ λειτουργεί η

τηλεόραση...

Πιέστε για να ανακαλέσετε το teletext

TEXT

Πιέστε για να βρείτε μία σελίδα Fasttext ή...



...εισάγετε τον αριθμό της σελίδας χρησιμοποιώντας τα αριθμητικά πλήκτρα

0 - 9

Πιέστε ένα από τα χρωματιστά πλήκτρα στο Βεο4 για να έχετε πρόσβαση στη λειτουργία Fasttext. Οι τίτλοι των τεσσάρων διασυνδεδεμένων σελίδων εμφανίζονται στο άνω μέρος της οθόνης



Πιέστε το χρωματιστό πλήκτρο που αντιστοιχεί στη διασυνδεδεμένη σελίδα που θέλετε να δείτε



Πιέστε για να εγκαταλείψετε το Fasttext και να επιστρέψετε σε κανονική παρακολούθηση teletext, ή...

TEXT

...πιέστε για να βγείτε από το teletext

EXIT



Μία σελίδα teletext με τη χρωματιστή γραμμή στο πάνω δεξί μέρος δείχνει ότι είναι σελίδα Fasttext.



Οι τίτλοι των τεσσάρων διασυνδεδεμένων σελίδων εμφανίζονται στο πάνω μέρος της ενεργοποιημένης σελίδας Fasttext, η κάθε μία με το δικό της χρώμα.

Αυτόματη έναρξη και απενεργοποίηση της τηλεόρασής σας

Μπορείτε να χρησιμοποιήσετε τη λειτουργία αναπαραγωγής με χρονοδιακόπτη εάν δε θέλετε να χάσετε κάποιο πρόγραμμα ή θέλετε να τη χρησιμοποιήσετε σαν ξυπνητήρι. Για παράδειγμα, χρησιμοποιήστε την αναπαραγωγή με χρονοδιακόπτη για να απενεργοποιείτε αυτόματα την τηλεόρασή σας όταν φεύγετε για δουλειά το πρωί.

Εισάγετε μέχρι και οκτώ ρυθμίσεις χρονοδιακόπτη και ανακαλέστε μία λίστα με τις ρυθμίσεις που έχετε θέσει για το χρονοδιακόπτη στην οθόνη. Από αυτή τη λίστα, μπορείτε να επεξεργαστείτε ή να διαγράψετε τις ρυθμίσεις Χρονοδιακόπτη.

Εάν η τηλεόρασή σας είναι ενοποιημένη με ένα ηχοσύστημα της Bang & Olufsen με καλώδιο Master Link, αυτά τα συστήματα μπορούν να εκτελούν τις λειτουργίες αναπαραγωγής ή αναμονής με χρονοδιακόπτη*.

Εάν θέλετε να εισάγετε ρυθμίσεις για το Χρονοδιακόπτη, βεβαιωθείτε ότι το ενσωματωμένο ρολόι είναι ρυθμισμένο στη σωστή ώρα. Για περισσότερες πληροφορίες, ανατρέξτε στο κεφάλαιο 'Ρύθμιση της ώρας και ημερομηνίας' στη σελίδα 34.

*ΣΗΜΕΙΩΣΗ! Μην παραλείψετε να ενεργοποιήσετε πρώτα τη λειτουργία χρονοδιακόπτη των συνδεδεμένων συστημάτων. Μπορείτε στη συνέχεια να προγραμματίσετε τις ρυθμίσεις χρονοδιακόπτη για αυτά τα συστήματα στην τηλεόρασή σας. Ανατρέξτε στις οδηγίες του ηχοσυστήματος ή της τηλεόρασης που συνδέσατε.

Αναπαραγωγή και αναμονή με χρονοδιακόπτη

Μπορείτε να προρυθμίσετε την τηλεόρασή σας ώστε να ξεκινά και σταματά αυτόματα μια συγκεκριμένη ημερομηνία και ώρα ή την ίδια ώρα και ημέρα κάθε εβδομάδα.



Το σύστημα γράφει:

Jan...	Ιανουάριος	Jul...	Ιούλιος
Feb...	Φεβρουάριος	Aug...	Αύγουστος
Mar...	Μάρτιος	Sep...	Σεπτέμβριος
Apr...	Απρίλιος	Oct...	Οκτώβριος
May...	Μάιος	Nov...	Νοέμβριος
Jun...	Ιούνιος	Dec...	Δεκέμβριος

Mon...	τη Δευτέρα
Tue...	την Τρίτη
Wed...	την Τετάρτη
Thu...	την Πέμπτη
Fri...	την Παρασκευή
Sat...	το Σάββατο
Sun...	την Κυριακή

Για να εισάγετε ρυθμίσεις για αναπαραγωγή ή αναμονή Χρονοδιακόπτη...

- > Πιέστε **MENU** για να ανακαλέσετε το κυρίως μενού.
- > Πιέστε **GO** για να ανακαλέσετε το μενού *Timer play*.
- > Πιέστε **GO** για να ανακαλέσετε το μενού *Set Timer*.
- > Πιέστε **◀** ή **▶** για να μετακινηθείτε μεταξύ των διαφόρων στοιχείων του μενού.
- > Πιέστε **▲** ή **▼** για να δείτε τις επιλογές για ένα στοιχείο μενού
- > Πιέστε τα αριθμητικά πλήκτρα για να συμπληρώσετε π.χ. τον αριθμό ενός προγράμματος ή τους χρόνους έναρξης και λήξης.
- > Εάν θέλετε να ρυθμίσετε Χρονοδιακόπτες για συγκεκριμένες ημέρες της εβδομάδας, πιέστε **▶▶** για να φωτιστεί η ένδειξη *Date* και στη συνέχεια πιέστε **MENU** για να αλλάξετε την ένδειξη *Date* σε *Days*. Επιλέξτε τις συγκεκριμένες ημέρες της εβδομάδας στις οποίες θέλετε να λειτουργήσει ο Χρονοδιακόπτης. Εμφανίζονται όλες οι ημέρες της εβδομάδας – αρχίζοντας από *M* για τη Δευτέρα. Πιέστε **▶▶** για να μετακινηθείτε μεταξύ των ημερών και πιέστε **▼** για να αφαιρέσετε οποιαδήποτε μέρα δε θέλετε. Όταν εμφανιστεί/ούν η/οι ημέρα/ες της εβδομάδας, πιέστε **GO**. Μετά το **OK** φωτίζεται.
- > Όταν εισάγετε τις απαιτούμενες πληροφορίες, πιέστε **GO** για να αποθηκεύσετε τις ρυθμίσεις χρονοδιακόπτη σας ή...
- > ...πιέστε **EXIT** για να εγκαταλείψετε όλα τα μενού χωρίς αποθήκευση.

Αναπαραγωγή με χρονοδιακόπτη μέσω teletext

Είναι επίσης δυνατός ο προγραμματισμός ρυθμίσεων αναπαραγωγής με χρονοδιακόπτη μέσω teletext.

Για να εισάγετε ρυθμίσεις αναπαραγωγής με χρονοδιακόπτη μέσω teletext...

- > Πιέστε **MENU** ενώ είναι φωτισμένο το *Start* (εκκίνηση) για να ανακαλέσετε το teletext.
- > Πληκτρολογήστε τον αριθμό της σελίδας teletext που θέλετε.
- > Όταν βρεθεί η σελίδα, πιέστε **MENU** για να προγραμματίσετε μια αναπαραγωγή με χρονοδιακόπτη. Ένας κέρσορας φωτίζει την πρώτη ώρα έναρξης της λίστας.
- > Πιέστε **▲** ή **▼** για να μετακινήσετε το κέρσορα στο πρόγραμμα για το οποίο θέλετε να κάνετε μια αναπαραγωγή με χρονοδιακόπτη.
- > Πιέστε **GO** για αποδοχή της ώρας έναρξης.
- > Πιέστε **▲** ή **▼** για μετακίνηση στην ώρα λήξης που θέλετε και πιέστε **GO** για αποδοχή της.
- > Στην κορυφή της σελίδας teletext εμφανίζεται μια γραμμή που αναγράφει την ώρα έναρξης και λήξης ακολουθούμενες από το 'OK?'.
> Πιέστε **GO** για να αποθηκεύσετε τις ρυθμίσεις αναπαραγωγής με χρονοδιακόπτη.

Για να ενεργοποιήσετε τη λειτουργία αναπαραγωγής με χρονοδιακόπτη

Πρέπει να ενεργοποιήσετε τη λειτουργία αναπαραγωγής με χρονοδιακόπτη για να εκτελεστούν οι χρονοδιακόπτες.

Για να ενεργοποιήσετε τη λειτουργία αναπαραγωγής με χρονοδιακόπτη...

- > Πιέστε **MENU** για να ανακαλέσετε το κυρίως μενού.
- > Πιέστε **GO** για να ανακαλέσετε το μενού *Timer play*.
- > Πιέστε **2** για να ανακαλέσετε το μενού *Activate Timer*.
- > Πιέστε **▲** ή **▼** για την αποκάλυψη του *Yes*. Για απενεργοποίηση της λειτουργίας αναπαραγωγής με χρονοδιακόπτη, επιλέξτε *No*.
- > Όταν εισάγετε τις απαιτούμενες πληροφορίες, πιέστε **GO** για να αποθηκεύσετε τις ρυθμίσεις αναπαραγωγής με χρονοδιακόπτη ή...
- > ...πιέστε **EXIT** για να εγκαταλείψετε όλα τα μενού χωρίς αποθήκευση.

Προβολή, επεξεργασία ή διαγραφή ενός χρονοδιακόπτη

Ανάκληση μιας λίστας στην οθόνη με τις ρυθμίσεις χρονοδιακόπτη που έχετε εισάγει. Από αυτή τη λίστα, μπορείτε να επεξεργαστείτε ή να διαγράψετε τις ρυθμίσεις Χρονοδιακόπτη.

Για να δείτε, να επεξεργαστείτε ή να διαγράψετε τις ρυθμίσεις χρονοδιακόπτη σας...

- > Πιέστε **MENU** ενώ φωτίζεται η ένδειξη *Source* (πηγή) ή *Pr* (πρόγραμμα) για να ανακαλέσετε το *Timer index* με τις προηγούμενες ρυθμίσεις του χρονοδιακόπτη.
- > Πιέστε **▼** ή **▲** για να μετακινηθείτε στη λίστα με τις ρυθμίσεις που θέλετε να επεξεργαστείτε ή να διαγράψετε.
- > Για να επεξεργαστείτε μία ρύθμιση, πιέστε **GO** και ακολουθήστε την διαδικασία που περιγράφεται νωρίτερα.
- > Για να μπορέσετε να διαγράψετε μία ρύθμιση πιέστε **MENU**. Η ημερομηνία αντικαθίσταται από την ένδειξη *Clear?*
- > Πιέστε **GO** για να διαγράψετε τη ρύθμιση, ή **EXIT** για να τη διατηρήσετε.

Το σύστημα κωδικού PIN

Μπορείτε να επιλέξετε την ενεργοποίηση ή μη του συστήματος κωδικού PIN. Το σύστημα κωδικού PIN απενεργοποιείται όταν διαγράψετε τον κωδικό PIN.

Το σύστημα κωδικού PIN έχει σκοπό να αποτρέπει τη χρήση της τηλεόρασής σας από τρίτους που δεν γνωρίζουν τον κωδικό PIN.

Όταν η τηλεόραση αποσυνδέεται από την πρίζα για 15–30 λεπτά, ενεργοποιείται το σύστημα κωδικού PIN.

Όταν επανασυνδεθεί και ενεργοποιηθεί, η τηλεόραση απενεργοποιείται αυτόματα μετά από τέσσερα λεπτά. Η εισαγωγή του κωδικού PIN επαναφέρει την τηλεόραση στην κανονική λειτουργία.

Σε περίπτωση που χάσετε ή ξεχάσετε τον κωδικό σας, επικοινωνήστε με το κατάστημα της Bang & Olufsen για να λάβετε έναν κωδικό master, ο οποίος απενεργοποιεί τον κωδικό σας PIN.

ΣΗΜΕΙΩΣΗ! Μπορείτε να αλλάξετε τον κωδικό PIN έως πέντε φορές μέσα σε διάστημα τριών ωρών.

Ενεργοποίηση του συστήματος κωδικού PIN



Ενώ λειτουργεί η τηλεόραση...

Πιέστε για να ανακαλέσετε το κυρίως μενού **MENU**

Πιέστε **◀◀** δύο φορές, και μετά **STOP**. Ο κωδικός PIN εμφανίζεται στην οθόνη

Χρησιμοποιήστε τα αριθμητικά πλήκτρα στο Bso4 για την εισαγωγή των τεσσάρων ψηφίων του κωδικού σας **0 – 9**

Πιέστε για να μετακινήσετε τον κέρσορα στο *Confirm pincode* όταν εισάγετε τον κωδικό σας μια φορά **▶▶**

Εισάγετε ξανά τον κωδικό. Αν οι δύο κωδικοί δεν ταιριάζουν, τα πεδία εισαγωγής διαγράφονται και θα πρέπει να εισάγετε ξανά τον κωδικό **0 – 9**

Πιέστε για αποθήκευση του κωδικού **GO**

Για να ακυρώσετε την εισαγωγή ενός κωδικού...

Πιέστε για ακύρωση της εισαγωγής ενός κωδικού και εκκαθάριση των πεδίων εισαγωγής **STOP**

Αλλαγή ή διαγραφή του κωδικού PIN

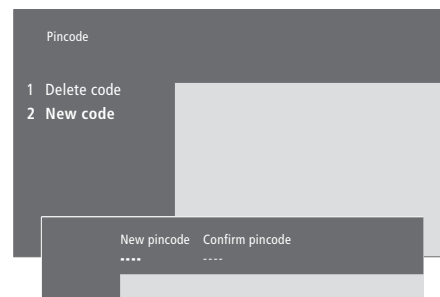

Ενώ λειτουργεί η τηλεόραση...

Πιέστε για να ανακαλέσετε το κυρίως μενού **MENU**

Πιέστε **◀◀** δύο φορές, και μετά **STOP**. Η τηλεόραση σας προτρέπει να εισάγετε τον κωδικό σας PIN **PIN _ _ _ _**

Εισάγετε τον κωδικό σας PIN **0 – 9**
PIN ** _ _ _ _

Αν ο κωδικός δεν είναι σωστός, τα πεδία εισαγωγής διαγράφονται και θα πρέπει να εισάγετε ξανά τον κωδικό **PIN _ _ _ _**

Αφού εισάγετε τον κωδικό, το μενού *Pincode* σας προτρέπει να διαγράψετε τον κωδικό ή να εισάγετε έναν νέο κωδικό

Πιέστε 1 για διαγραφή του κωδικού, ή 2 για την εισαγωγή ενός νέου κωδικού **1**
2

Εισάγετε το νέο κωδικό **0 – 9**

Πιέστε για να μετακινήσετε τον κέρσορα στο *Confirm pincode* όταν εισάγετε το νέο κωδικό σας μια φορά **▶▶**

Εισάγετε ξανά το νέο κωδικό

Πιέστε για αποθήκευση του νέου κωδικού **GO**

Για να ακυρώσετε την εισαγωγή ενός κωδικού...

Πιέστε για ακύρωση της εισαγωγής ενός κωδικού και εκκαθάριση των πεδίων εισαγωγής **STOP**

Χρήση του κωδικού PIN

Εάν η τηλεόρασή σας απουσδεθεί από την πρίζα για 15–30 λεπτά, η τηλεόραση σας προτρέπει να εισάγετε τον κωδικό pin όταν την ενεργοποιήσετε. Εάν δεν εισάγετε τον κωδικό pin, η τηλεόραση μεταβαίνει σε αναμονή μετά από 4 λεπτά περίπου.

Όταν η τηλεόρασή σας είναι ενεργοποιημένη...

Η τηλεόραση σας προτρέπει να εισάγετε τον κωδικό σας PIN

PIN _ _ _ _

Εισάγετε τον κωδικό σας PIN

0 – 9

PIN * * _ _

Η τηλεόραση επανεκκινείται μετά την εισαγωγή του τελευταίου ψηφίου

PIN * * * *

Αν γίνει λανθασμένη εισαγωγή κωδικού, εμφανίζεται η ένδειξη ERROR. Εισάγετε ξανά τον κωδικό

ERROR

PIN _ _ _ _

Για να ακυρώσετε την εισαγωγή ενός κωδικού...

Πιέστε για ακύρωση της εισαγωγής ενός κωδικού και εκκαθάριση των πεδίων εισαγωγής

STOP

Πέντε λανθασμένες εισαγωγές θα προκαλέσουν την απενεργοποίηση της τηλεόρασης για τρεις ώρες, κατά τις οποίες η πρόσβαση με το τηλεχειριστήριο είναι αδύνατη – εμφανίζεται η ένδειξη WAIT.

Περίπου 20 δευτερόλεπτα πριν το σύστημα μεταβεί αυτόματα σε αναμονή, δεν είναι δυνατός ο χειρισμός του από το τηλεχειριστήριο. Επομένως, αυτό το διάστημα δεν είναι δυνατή η εισαγωγή ενός κωδικού PIN.

Σε περίπτωση που ξεχάσετε τον κωδικό σας PIN

Επικοινωνήστε με ένα κατάστημα της Bang & Olufsen για να πάρετε ένα πενταψήφιο Κύριο Κωδικό.

Όταν λάβετε τον Κύριο Κωδικό...

Όταν η τηλεόραση σας ζητήσει τον κωδικό σας PIN, πιέστε και κρατήστε πιεσμένο το ◀ για να ανακαλέσετε την οθόνη του κύριου κωδικού

PIN _ _ _ _

◀

PIN _ _ _ _

Η εισαγωγή αυτού του πενταψήφιου κωδικού απενεργοποιεί τον κωδικό σας PIN και επανενεργοποιεί την τηλεόραση. Εμφανίζεται η ένδειξη DELETED

0 – 9

DELETED

Για να χρησιμοποιήσετε και πάλι το σύστημα κωδικού PIN...

Ακολουθήστε τη διαδικασία ενεργοποίησης του συστήματος κωδικού PIN

Χειρισμός του set-top box

Το ενσωματωμένο Set-top Box Controller ενεργεί ως ερμηνευτής μεταξύ του set-top box της επιλογής σας και του τηλεχειριστηρίου Beo4. Όταν είναι συνδεδεμένο ένα set-top box, μπορείτε να χρησιμοποιείτε το τηλεχειριστήριο Beo4 για να έχετε πρόσβαση στα προγράμματα και τις λειτουργίες που προσφέρει το set-top box.

Για περισσότερες πληροφορίες σχετικά με τη σύνδεση και καταχώρηση ενός set-top box, ανατρέξτε στο κεφάλαιο 'Σύνδεση πρόσθετων συσκευών' στη σελίδα 43 και το κεφάλαιο 'Καταχώρηση και χρήση πρόσθετων συσκευών εικόνας' στη σελίδα 32.

Γενική λειτουργία του Beo4

Εάν ξέρετε ποιο πλήκτρο του Beo4 ενεργοποιεί τη λειτουργία που θέλετε, μπορείτε να ανακαλέσετε τη λειτουργία χωρίς να ενεργοποιήσετε πρώτα το μενού του Set-top Box Controller.

Ενώ το set-top box είναι ενεργοποιημένο...

Πιέστε GO και στη συνέχεια το αριθμητικό πλήκτρο που ενεργοποιεί τη λειτουργία που θέλετε

GO
0 – 9

Πιέστε GO και στη συνέχεια ▲ ή ▼ για να μετακινηθείτε απευθείας προς τα επάνω ή κάτω στα προγράμματα

GO
▲
▼

Πιέστε και κρατήστε πατημένο το GO για να εμφανιστεί ο Οδηγός Προγράμματος ή ο τίτλος 'Now/Next' στην οθόνη ανάλογα με το set-top box

GO

Χρήση του μενού του set-top box

Αφού ενεργοποιήσετε το set-top box, μπορείτε να χειριστείτε τα μενού του ίδιου του set-top box, όπως τον οδηγό προγραμμάτων, μέσω του Beo4.

Ενώ εμφανίζεται το μενού του set-top box...

Μετακινεί τον κέρσορα προς τα επάνω ή κάτω

▲
▼

Μετακινεί τον κέρσορα

◀ ▶

Επιλέγει και ενεργοποιεί μια λειτουργία

GO
GO

Πιέστε GO και στη συνέχεια ◀ ή ▶ για να μετακινηθείτε μεταξύ των σελίδων μενού ή μέσα σε λίστες προγραμμάτων

GO
◀ ▶

Έξοδος από μενού ή επιστροφή στο προηγούμενο μενού

STOP

Έξοδος από μενού, εισαγωγή ή έξοδος από διάφορες λειτουργίες, όπως το ραδιόφωνο

EXIT

Χρησιμοποιείτε τα έγχρωμα πλήκτρα όπως δείχνεται στα μενού του set-top box



Όταν επιλέγετε το set-top box ως πηγή, πιέστε δύο φορές MENU για να ανακαλέσετε το κύριο μενού της τηλεόρασης.

Μενού του Set-top Box Controller

Ορισμένα από τα πλήκτρα στο τηλεχειριστήριο του set-top box δεν είναι άμεσα διαθέσιμα στο Beo4. Για να μάθετε ποια πλήκτρα του Beo4 ενεργοποιούν συγκεκριμένες υπηρεσίες ή λειτουργίες του set-top box, ανακαλέστε στην οθόνη το μενού του Set-top Box Controller.

Εάν το set-top box έχει καταχωρηθεί ως STB (SAT)...

Πιέστε για ενεργοποίηση του set-top box

SAT

Πιέστε για να ανακαλέσετε το μενού του Set-top Box Controller

MENU

Πιέστε το αριθμητικό πλήκτρο το οποίο ενεργοποιεί τη λειτουργία που θέλετε ή...

1 – 9

...πιέστε ένα από τα έγχρωμα πλήκτρα για να ενεργοποιήσετε μια λειτουργία



Εάν το set-top box έχει καταχωρηθεί ως STB (V.AUX)...

Πιέστε επανειλημμένα για να εμφανιστεί η ένδειξη V.AUX στο Beo4

LIST

V.AUX

Πιέστε για ενεργοποίηση του set-top box

GO

Πιέστε για να ανακαλέσετε το μενού του Set-top Box Controller

MENU

Πιέστε το αριθμητικό πλήκτρο το οποίο ενεργοποιεί τη λειτουργία που θέλετε ή...

1 – 9

...πιέστε ένα από τα έγχρωμα πλήκτρα για να ενεργοποιήσετε μια λειτουργία



Χρήση ενός set-top box σε ένα διασυνδεδεμένο δωμάτιο

Όταν το set-top box συνδέεται με την τηλεόραση στο κύριο δωμάτιο, μπορείτε να χειρίζεστε το set-top box από την τηλεόραση του διασυνδεδεμένου δωματίου. Ωστόσο, το μενού του Set-top Box Controller δεν μπορεί να εμφανιστεί στην οθόνη της τηλεόρασης στο διασυνδεδεμένο δωμάτιο.

Εάν το set-top box έχει καταχωρηθεί ως STB (SAT)...

Πιέστε για ενεργοποίηση του set-top box στο κύριο δωμάτιο

SAT

Πιέστε για επιλογή μιας λειτουργίας και...
...πιέστε το αριθμητικό πλήκτρο το οποίο ενεργοποιεί τη λειτουργία που θέλετε

GO
1 – 9

Πιέστε ένα από τα έγχρωμα πλήκτρα για να ενεργοποιήσετε μια λειτουργία



Εάν το set-top box έχει καταχωρηθεί ως STB (V.AUX)...

Πιέστε επανειλημμένα για να εμφανιστεί η ένδειξη V.AUX στο Beo4

LIST

V.AUX

Πιέστε για ενεργοποίηση του set-top box στο κύριο δωμάτιο

GO

Πιέστε για επιλογή μιας λειτουργίας και...
...πιέστε το αριθμητικό πλήκτρο το οποίο ενεργοποιεί τη λειτουργία που θέλετε

GO
1 – 9

Πιέστε ένα από τα έγχρωμα πλήκτρα για να ενεργοποιήσετε μια λειτουργία

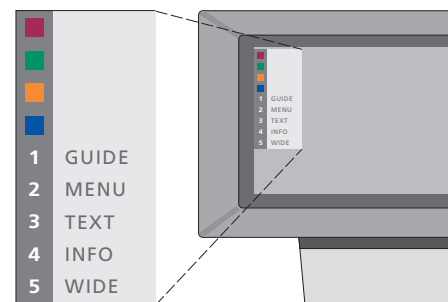

Παράδειγμα ενός μενού Set-top Box Controller – Τα πλήκτρα του Beo4 εμφανίζονται αριστερά του μενού και τα πλήκτρα του set-top box εμφανίζονται δεξιά.

Το κεφάλαιο αυτό σας ενημερώνει σχετικά με τον τρόπο συντονισμού και προσθήκης νέων τηλεοπτικών καναλιών και ρύθμισης τηλεοπτικών καναλιών και με τον τρόπο που μπορείτε να κάνετε τις δικές σας ρυθμίσεις εικόνας και ήχου.

Για πληροφορίες σχετικά με τη ρύθμιση της τηλεόρασής σας και τη σύνδεση πρόσθετων συσκευών εικόνας, ανατρέξτε στο κεφάλαιο *'Τοποθέτηση, συνδέσεις και συντήρηση'* στη σελίδα 39.

Συντονισμός τηλεοπτικών καναλιών, 26

- Αναζήτηση διαθέσιμων καναλιών
- Προσθήκη νέων καναλιών

Επεξεργασία συντονισμένων τηλεοπτικών καναλιών, 28

- Ρύθμιση συντονισμένων τηλεοπτικών καναλιών
- Μετακίνηση συντονισμένων καναλιών
- Ονομασία συντονισμένων καναλιών
- Διαγραφή συντονισμένων καναλιών

Καταχώρηση και χρήση πρόσθετων συσκευών εικόνας, 32

- Τι συνδέεται;
- Επιλογή ενός set-top box
- Πρόσβαση σε πρόσθετες συσκευές εικόνας

Ρύθμιση της ώρας και της ημερομηνίας, 34

Προρύθμιση θέσεων όπου θα στρέφεται η τηλεόραση, 35

Εισαγωγή ρυθμίσεων εικόνας και ήχου, 36

- Ρύθμιση φωτεινότητας, χρώματος ή αντίθεσης
- Ρύθμιση έντασης ήχου, μπάσων, πρίμων ή ισορροπίας

Προβολή του ονόματος του συστήματος ενεργού ήχου, 38

Μπορείτε να επιλέξετε την αυτόματη εύρεση των τηλεοπτικών καναλιών από την τηλεόραση.

Προρυθμίστε μέχρι 99 διαφορετικά τηλεοπτικά κανάλια σε δικούς τους αριθμούς καναλιών και δώστε σε κάθε κανάλι ένα διακριτό όνομα.

Μπορείτε να συντονίσετε καινούργια κανάλια ή να επανασυντονίσετε κανάλια που είχατε διαγράψει.

Όταν συντονίζετε κανάλια μέσω του μενού *Add program*, τα κανάλια που είχατε συντονίσει προηγουμένως παραμένουν χωρίς αλλαγές. Αυτό σας επιτρέπει να διατηρήσετε τα ονόματα των καναλιών, τη θέση τους στη λίστα καναλιών και οποιαδήποτε ειδική ρύθμιση που έχετε αποθηκεύσει για αυτά τα κανάλια, όπως ρυθμίσεις αποκωδικοποιητή ή συστήματος μετάδοσης.

Αναζήτηση διαθέσιμων καναλιών

Όταν ρυθμίζετε την τηλεόρασή σας για πρώτη φορά, μπορείτε να συντονίσετε τα τηλεοπτικά κανάλια που εκπέμπουν στην περιοχή σας μέσω του μενού *TV tuning*. Η τηλεόραση βρίσκει τα διαθέσιμα κανάλια και τα αποθηκεύει αριθμητικά και ονομαστικά.

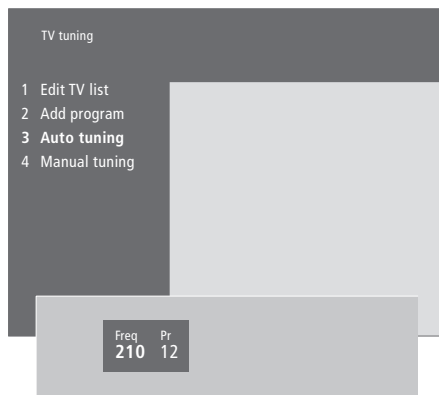

**Εάν η τηλεόρασή σας δεν είναι εφοδιασμένη με τον προαιρετικό διαμορφωτή συστήματος ή έχει ρυθμιστεί σε Option 6, εμφανίζεται αυτόματα το μενού 'TV tuning'.*

- > Πιέστε **MENU** για να ανακαλέσετε το κυρίως μενού.
- > Πιέστε **3** για να ανακαλέσετε το μενού *Setup*.
- > Πιέστε **GO** για να ανακαλέσετε το μενού *Tuning**...
- > ...εάν χρειάζεται πιέστε **GO** ξανά για να ανακαλέσετε το μενού *TV tuning*.
- > Πιέστε **3** για να ανακαλέσετε το μενού *Auto tuning*. Εμφανίζονται τα πεδία *Freq* (συχνότητα) και *Pr* (πρόγραμμα).
- > Πιέστε **▲** για να αρχίσει ο αυτόματος συντονισμός. Τα περιεχόμενα των πεδίων της συχνότητας και του προγράμματος δείχνουν την πρόοδο.

Όταν ολοκληρωθεί ο συντονισμός, μπορείτε να μετακινήσετε, να διαγράψετε ή να αλλάξετε ονομασία στα κανάλια από μία λίστα τηλεοπτικών προγραμμάτων. Η λίστα αυτή εμφανίζεται και όταν πιέσετε το *STOP* κατά τη διάρκεια του αυτόματου συντονισμού. Για πληροφορίες σχετικά με την επεξεργασία της λίστας καναλιών, ανατρέξτε στο κεφάλαιο 'Επεξεργασία συντονισμένων τηλεοπτικών καναλιών' στη σελίδα 28.

Προσθήκη νέων τηλεοπτικών καναλιών

Μπορείτε να προσθέσετε νέα ή προηγουμένως διαγραμμένα κανάλια στη λίστα καναλιών οποιαδήποτε στιγμή μέσω του μενού *Add program*.

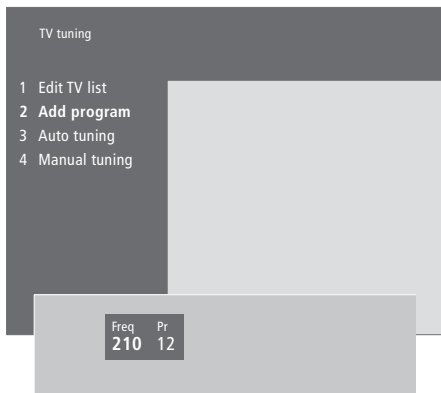

- > Πιέστε **MENU** για να ανακαλέσετε το κυρίως μενού.
- > Πιέστε **3** για να ανακαλέσετε το μενού *Setup*.
- > Πιέστε **GO** για να ανακαλέσετε το μενού *Tuning*.
- > ...εάν χρειάζεται πιέστε **GO** ξανά για να ανακαλέσετε το μενού *TV tuning*...
- > Πιέστε **2** για να ανακαλέσετε το μενού *Add program*.
- > Πιέστε **▲** για να αρχίσετε την πρόσθεση νέων καναλιών. Τα πεδία *Freq* (συχνότητας) και *Pr* (προγράμματος) δείχνουν την πρόοδο του συντονισμού.
- > Πιέστε **STOP** για να διακόψετε την προσθήκη καναλιών. Μπορείτε στη συνέχεια να μετακινήσετε, μετονομάσετε ή διαγράψετε κανάλια από μια λίστα, όπως περιγράφεται στο κεφάλαιο '*Επεξεργασία συντονισμένων τηλεοπτικών καναλιών*' στη σελίδα 28.
- > Πιέστε **EXIT** όταν έχουν συντονιστεί, ονομαστεί και τοποθετηθεί στη σειρά που θέλετε τα κανάλια.

Επεξεργασία συντονισμένων τηλεοπτικών καναλιών

Μπορείτε όποτε θέλετε να κάνετε ρυθμίσεις στα συντονισμένα τηλεοπτικά σας κανάλια ή να συντονίσετε κανάλια που δεν αποθηκεύτηκαν κατά τον αυτόματο συντονισμό.

Μπορείτε επίσης να εισάγετε ρυθμίσεις πριν από το συντονισμό των καναλιών. Οι ρυθμίσεις αυτές μπορεί να αφορούν την επιλογή ενός συστήματος μετάδοσης για κάποιους τύπους καναλιών, ή τη ρύθμιση αυτόματης ενεργοποίησης ενός συνδεδεμένου αποκωδικοποιητή όποτε υπάρχει κωδικοποιημένο σήμα.

Επιπλέον, μπορείτε να επεξεργαστείτε τη λίστα καναλιών σας μετονομάζοντας κανάλια, μετακινώντας τα στη λίστα ή διαγράφοντας όλα τα ανεπιθύμητα κανάλια από τη λίστα καναλιών, μειώνοντας με αυτό τον τρόπο το χρόνο που δαπανάτε για την αλλαγή καναλιών.

Ρύθμιση συντονισμένων τηλεοπτικών καναλιών

Μπορείτε να αποθηκεύετε τηλεοπτικά κανάλια σε δικούς τους αριθμούς προγραμμάτων. Συντονίστε με ακρίβεια τη λήψη των καναλιών, υποδείξτε την παρουσία κωδικοποιημένων καναλιών και επιλέξτε τους κατάλληλους τύπους ήχου για το κάθε κανάλι.

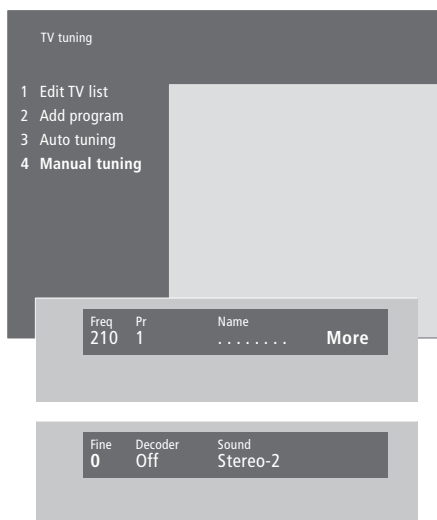

Εάν εμφανιστεί το στοιχείο 'System' στο μενού, βεβαιωθείτε ότι αναγράφεται το σωστό σύστημα μετάδοσης πριν αρχίσετε το συντονισμό:

B/G... για PAL/SECAM B/G
I... για PAL I
L... για SECAM L
M... για NTSC
D/K... για PAL/SECAM D/K

Μπορεί να μην είναι διαθέσιμες όλες οι επιλογές, ανάλογα με τον τύπο της τηλεόρασης.

**Εάν η τηλεόρασή σας δεν είναι εφοδιασμένη με τον προαιρετικό διαμορφωτή συστήματος ή έχει ρυθμιστεί σε Option 6, εμφανίζεται αυτόματα το μενού 'TV tuning'.*

- > Πιέστε **MENU** για να ανακαλέσετε το κυρίως μενού.
- > Πιέστε **3** για να ανακαλέσετε το μενού *Setup*.
- > Πιέστε **GO** για να ανακαλέσετε το μενού *Tuning**...
- > ...εάν χρειάζεται πιέστε **GO** ξανά για να ανακαλέσετε το μενού *TV tuning*.
- > Πιέστε **4** για να ανακαλέσετε το μενού *Manual tuning*.
- > Πιέστε **◀** ή **▶** για να μετακινηθείτε μεταξύ των στοιχείων του μενού και **▲** ή **▼** για να δείτε τις επιλογές σας για κάθε στοιχείο. Εάν πιέσετε **▲** όταν ο κέρσορας βρίσκεται στο πεδίο *Freq* (συχνότητα), αρχίζει αυτόματα η αναζήτηση για ένα κανάλι. Μπορείτε να εισάγετε αριθμητικές τιμές χρησιμοποιώντας τα αριθμητικά πλήκτρα στο Beo4. Κατά την εισαγωγή ονομάτων, πιέστε **▲** ή **▼** για να εμφανιστεί ο χαρακτήρας που θέλετε. Στη συνέχεια πιέστε **▶** για να μετακινηθείτε στην επόμενη θέση χαρακτήρα.
- > Για να δείτε περισσότερες επιλογές, πιέστε **▶** για να μετακινήσετε τον κέρσορα στο *More* και πιέστε **GO**. Εάν ρυθμίσετε το στοιχείο *Decoder* στο *On*, *Dec1* ή *Dec2*, μπορείτε να επιστρέψετε στο προηγούμενο μενού για να ξεκινήσετε το συντονισμό κωδικοποιημένων καναλιών πιέζοντας **GO**.
- > Όταν συντονιστεί ένα κανάλι, μπορείτε να επιλέξετε και το σύστημα ήχου που θέλετε. Πιέστε **▲** ή **▼** για εναλλαγή μεταξύ των λειτουργιών ήχου που εκπέμπονται ή συντονίστε με ακρίβεια το κανάλι.
- > Πιέστε **GO** όταν εισάγετε τις ρυθμίσεις σας ή...
- > ...πιέστε **EXIT** για να εγκαταλείψετε όλα τα μενού χωρίς αποθήκευση.

Μετακίνηση συντονισμένων καναλιών

Μπορείτε να επαναρυθμίσετε τη σειρά με την οποία εμφανίζονται τα κανάλια όταν αλλάζετε κανάλια, καθώς και στη λίστα τηλεοπτικών προγραμμάτων επί της οθόνης.

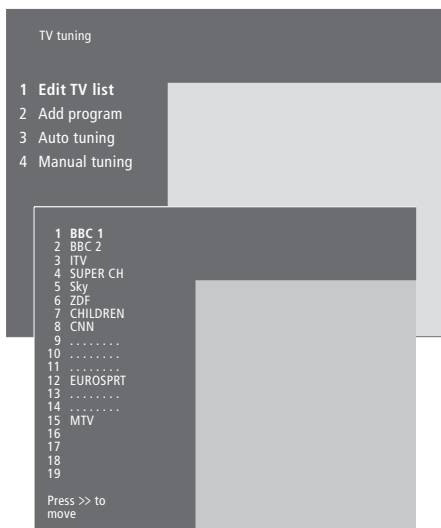

- > Πιέστε **MENU** για να ανακαλέσετε το κυρίως μενού.
- > Πιέστε **3** για να ανακαλέσετε το μενού *Setup*.
- > Πιέστε **GO** για να ανακαλέσετε το μενού *Tuning...*
- > ...εάν χρειάζεται πιέστε **GO** ξανά για να ανακαλέσετε το μενού *TV tuning*.
- > Πιέστε **GO** για να ανακαλέσετε το μενού *Edit TV list*.
- > Πιέστε ▼ ή ▲ για να μετακινηθείτε μέσα στη λίστα των καναλιών.
- > Όταν βρείτε ένα κανάλι που επιθυμείτε να μετακινήσετε, πιέστε ► για να το αφαιρέσετε από τη λίστα.
- > Πιέστε ▼ ή ▲ για να μετακινήσετε το κανάλι στη νέα του θέση, ή πιέστε το νούμερο της καινούργιας θέσης.
- > Πιέστε ◀ για να βάλετε το κανάλι πίσω στη λίστα. Εάν αλλάξει θέσεις με ένα άλλο κανάλι, το κανάλι αυτό θα μετακινηθεί εκτός της λίστας και μπορεί να τοποθετηθεί κάπου αλλού.
- > Όταν έχετε μετακινήσει τα κανάλια, πιέστε **EXIT** για να βγείτε από όλα τα μενού.

Ονομασία συντονισμένων καναλιών

Εάν είναι δυνατόν, η τηλεόραση ονομάζει αυτόματα τα συντονισμένα κανάλια κατά τον αυτόματο συντονισμό, όμως εσείς μπορείτε όποτε θέλετε να τα μετονομάσετε.

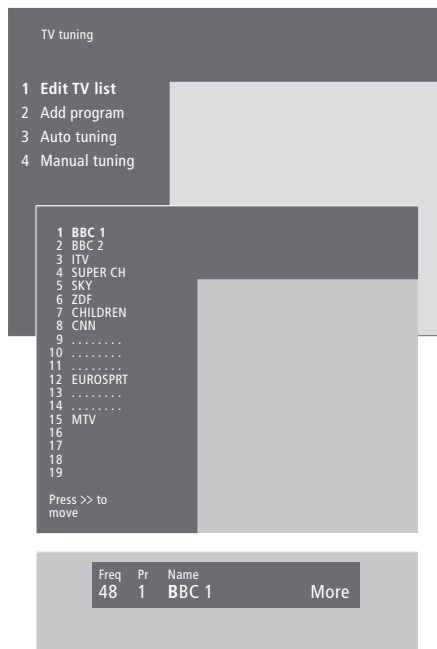

- > Πιέστε **MENU** για να ανακαλέσετε το κυρίως μενού.
- > Πιέστε **3** για να ανακαλέσετε το μενού *Setup*.
- > Πιέστε **GO** για να ανακαλέσετε το μενού *Tuning...*
- > ...εάν χρειάζεται πιέστε **GO** ξανά για να ανακαλέσετε το μενού *TV tuning*.
- > Πιέστε **GO** για να ανακαλέσετε το μενού *Edit TV list*.
- > Πιέστε **▼** ή **▲** για να μετακινηθείτε μέσα στη λίστα των καναλιών.
- > Όταν έχετε βρει το κανάλι που θέλετε να μετονομάσετε, πιέστε **GO**. Ο κέρσορας τοποθετείται στον πρώτο χαρακτήρα στο όνομα του καναλιού.
- > Πιέστε **◀** ή **▶** για να μετακινηθείτε μεταξύ των χαρακτήρων και **▲** ή **▼** για να επιλέξετε χαρακτήρες.
- > Πιέστε **GO** για να αποθηκεύσετε ένα όνομα και να επιστρέψετε στη λίστα ή...
- > ...πιέστε **STOP** για να επιστρέψετε στη λίστα χωρίς να αποθηκεύσετε το όνομα.
- > Πιέστε **EXIT** για να βγείτε από όλα τα μενού.

Διαγραφή συντονισμένων καναλιών

Μπορείτε να καταργήσετε από τη λίστα καναλιών όλα τα συντονισμένα κανάλια που δε θέλετε.

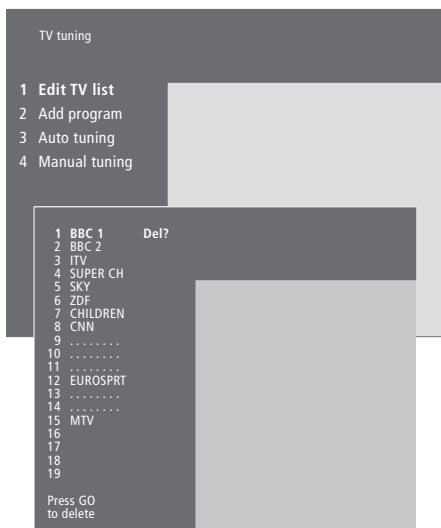

- > Πιέστε **MENU** για να ανακαλέσετε το κυρίως μενού.
- > Πιέστε **3** για να ανακαλέσετε το μενού *Setup*.
- > Πιέστε **GO** για να ανακαλέσετε το μενού *Tuning*.
- > Πιέστε **GO** για να ανακαλέσετε το μενού *Edit TV list*.
- > Πιέστε **▼** ή **▲** για να μετακινηθείτε μέσα στη λίστα των καναλιών.
- > Όταν βρείτε ένα κανάλι που θέλετε να διαγράψετε, πιέστε **MENU**. Το *Del?* εμφανίζεται δίπλα από το όνομα του καναλιού.
- > Πιέστε **GO** για να διαγράψετε το κανάλι ή...
- > ...πιέστε **STOP** για να επιστρέψετε στη λίστα χωρίς να διαγράψετε το κανάλι.
- > Πιέστε **EXIT** για να βγείτε από όλα τα μενού.

Καταχώρηση και χρήση πρόσθετων συσκευών εικόνας

Εάν συνδέσετε επιπλέον πηγές εικόνας ή συσκευές στην τηλεόρασή σας, πρέπει να καταχωρήσετε τις συσκευές στο μενού *Connections*.

Οι ρυθμίσεις που επιλέγετε στο μενού *Connections* ενημερώνουν την τηλεόραση για τις συνδεδεμένες συσκευές.

Για πληροφορίες σχετικά με το σημείο και τον τρόπο σύνδεσης πρόσθετων συσκευών, ανατρέξτε στα κεφάλαια 'Σύνδεση πρόσθετων συσκευών' στη σελίδα 43 και 'Οι υποδοχές' στη σελίδα 44.

Όταν οι πρόσθετες συσκευές σας συνδεθούν και καταχωρηθούν στο μενού *Connections*, όπως περιγράφεται, μπορείτε να τις χειρίζεστε με το τηλεχειριστήριο Βεο4.

Τι συνδέεται;

Η καταχώρηση των συσκευών που είναι συνδεδεμένες στην τηλεόραση σας επιτρέπει να τις ενεργοποιείτε με το τηλεχειριστήριο Βεο4.

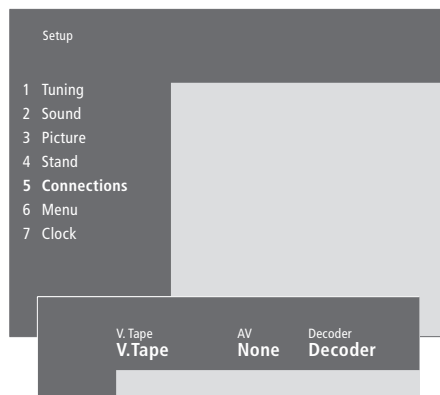

Συσκευές που μπορούν να συνδεθούν σε κάθε υποδοχή.

V.Tape

V.Tape... για βίντεο Bang & Olufsen.

DVD... για ένα DVD player.

STB (SAT), STB (V.AUX)... για ένα set-top box*.

None... εάν δεν έχετε συνδέσει τίποτα.

AV

DVD... για ένα DVD player.

STB (SAT), STB (V.AUX)... για ένα set-top box*.

V.AUX... για άλλες συσκευές.

Non B&O V.Tape2... για διαφορετικό βίντεο από Bang & Olufsen.

V.Tape2... για βίντεο Bang & Olufsen.

S-VHS V.TP2... για βίντεο Super-VHS.

Decoder(2)... για ένα δεύτερο

αποκωδικοποιητή – Συνδέστε τον πρωτεύοντα αποκωδικοποιητή σας στην υποδοχή DECODER.

None... εάν δεν έχετε συνδέσει τίποτα.

> Πιέστε **MENU** για να ανακαλέσετε το κυρίως μενού.

> Πιέστε **3** για να ανακαλέσετε το μενού *Setup*.

> Πιέστε **4** για να ανακαλέσετε το μενού *Connections* (**5** εάν η τηλεόρασή σας είναι εφοδιασμένη με την προαιρετική μηχανοκίνητη βάση).

> Πιέστε **▶▶** για να επιλέξετε μία υποδοχή.

> Πιέστε **▲** ή **▼** για να μετακινηθείτε στη λίστα των διαθέσιμων συσκευών μέχρι να βρείτε τι έχετε συνδέσει. Επιλέξτε *None* εάν δεν έχετε συνδέσει τίποτα.

> Αφού επιλέξετε τους τύπους συσκευών, πιέστε **GO** για να αποθηκεύσετε τις ρυθμίσεις σας ή...

> ...πιέστε **EXIT** για να εγκαταλείψετε όλα τα μενού χωρίς αποθήκευση.

Decoder

Decoder(1)... για έναν πρωτεύοντα αποκωδικοποιητή ή έναν προσαρμογέα.

STB (SAT), STB (V.AUX)... για ένα set-top box*.

V.AUX... για συσκευές άλλων κατασκευαστών πλην Bang & Olufsen.

Non B&O V.Tape2... για διαφορετικό βίντεο από Bang & Olufsen.

None... εάν δεν έχετε συνδέσει τίποτα.

*ΣΗΜΕΙΩΣΗ: Επιλέξτε *STB (SAT)* για ένα πρωτεύον set-top box και *STB (V.AUX)* για ένα δευτερεύον set-top box.

Επιλογή ενός set-top box

Όταν καταχωρείτε ένα set-top box στο μενού *Connections*, εμφανίζεται μια λίστα από set-top box από την οποία μπορείτε να επιλέξετε.

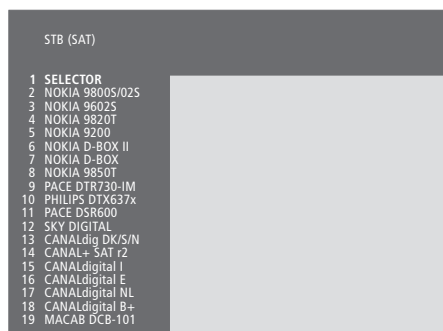

Εάν χρησιμοποιούνται όλες οι υποδοχές, μπορείτε να συνδέσετε ένα δεύτερο set-top box στην υποδοχή της βιντεοκάμερας. Για περισσότερες πληροφορίες, ανατρέξτε στο κεφάλαιο 'Σύνδεση ενός set-top box' στο CD-rom.

Όταν εμφανίζεται η λίστα set-top box...

> Πιέστε ▼ για να μετακινηθείτε προς τα κάτω στη λίστα.

> Πιέστε GO για να επιλέξετε τον τύπο STB.

Πρόσβαση σε πρόσθετες συσκευές εικόνας

Η πρόσβαση σε ορισμένες από τις συνδεδεμένες συσκευές είναι δυνατή μέσω του τηλεχειριστηρίου Βεο4.

Πιέστε για ενεργοποίηση ενός βίντεο

V TAPE

Πιέστε επανειλημμένα για να εμφανιστεί η ένδειξη V.TAPE2 στο Βεο4

LIST

V.TAPE2

Πιέστε για ενεργοποίηση ενός δεύτερου βίντεο

GO

Πιέστε επανειλημμένα για να εμφανιστεί η ένδειξη V.AUX στο Βεο4

LIST

V.AUX

Πιέστε για να ενεργοποιήσετε μια πηγή καταχωρημένη ως V.AUX, όπως ένα set-top box

GO

Για να εμφανιστεί το V.AUX ή το V.TAPE2 στο Βεο4, πρέπει να προστεθούν στη λίστα λειτουργιών του Βεο4. Για περισσότερες πληροφορίες, ανατρέξτε στο κεφάλαιο 'Εξατομίκευση του Βεο4' στο CD-rom.

Ρύθμιση της ώρας και της ημερομηνίας

Η τηλεόραση διαθέτει ενσωματωμένο ρολόι 24 ωρών που εμφανίζει την ώρα όποτε θέλετε.

Όταν προρυθμίσετε την τηλεόραση για να ενεργοποιηθεί ή να απενεργοποιηθεί μόνη της σε μία συγκεκριμένη ώρα, ή όταν προρυθμίζετε μια εγγραφή με χρονοδιακόπτη ενός προγράμματος σε ένα συνδεδεμένο βίντεο BeoCord V 8000, το ρολόι διασφαλίζει την ενεργοποίηση ή την απενεργοποίηση αυτών των χαρακτηριστικών στη σωστή στιγμή.

Ο απλούστερος τρόπος να ρυθμίσετε το ρολόι είναι να το συγχρονίσετε με το teletext ενός συντονισμένου προγράμματος μέσω του μενού *Clock*. Εάν επιλέξετε το συγχρονισμό του ρολογιού, αυτό γίνεται με την υπηρεσία teletext που προσφέρεται από το τηλεοπτικό κανάλι που παρακολουθείτε εκείνη τη στιγμή. Εάν δεν είναι διαθέσιμη μία υπηρεσία teletext, μπορείτε να ρυθμίσετε το ρολόι χειροκίνητα.

Πριν να συγχρονίσετε το ρολόι με ένα συντονισμένο κανάλι, βεβαιωθείτε ότι το συγκεκριμένο κανάλι διαθέτει υπηρεσία teletext.

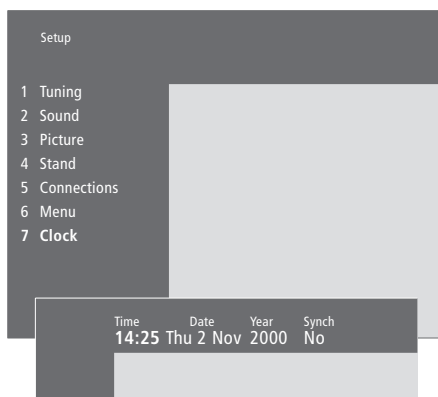

Συνομογραφίες για το μήνα και την ημέρα της εβδομάδας

Jan...	Ιανουάριος	Jul...	Ιούλιος
Feb...	Φεβρουάρ.	Aug...	Αύγουστος
Mar...	Μάρτιος	Sep...	Σεπτέμβριος
Apr...	Απρίλιος	Oct...	Οκτώβριος
May...	Μάιος	Nov...	Νοέμβριος
Jun...	Ιούνιος	Dec...	Δεκέμβριος

Mon...	τη Δευτέρα
Tue...	την Τρίτη
Wed...	την Τετάρτη
Thu...	την Πέμπτη
Fri...	την Παρασκευή
Sat...	το Σάββατο
Sun...	την Κυριακή

Για να ανακαλέσετε για λίγο το ρολόι στην οθόνη, πιέστε επανειλημμένα *LIST* για να εμφανιστεί η ένδειξη *CLOCK** στο Beo4 και στη συνέχεια πιέστε *GO*.

Ρύθμιση της ώρας και της ημερομηνίας...

- > Πιέστε **MENU** για να ανακαλέσετε το κυρίως μενού.
- > Πιέστε **3** για να ανακαλέσετε το μενού *Setup*.
- > Πιέστε **6** για να ανακαλέσετε το μενού *Clock*. (7 εάν η τηλεόρασή σας είναι εφοδιασμένη με την προαιρετική μηχανοκίνητη βάση). Η ένδειξη *Time* είναι ήδη φωτισμένη. Είναι απαραίτητο να εισάγετε την ώρα χειροκίνητα μόνο εάν το *Synch* είναι ρυθμισμένο στο *No*.
- > Εισάγετε την ώρα πιέζοντας τα αριθμητικά πλήκτρα στο τηλεχειριστήριο Beo4.
- > Πιέστε **◀** ή **▶** για να μετακινηθείτε μεταξύ των διαφόρων στοιχείων του μενού.
- > Πιέστε **▲** ή **▼** για να δείτε τις επιλογές για ένα στοιχείο μενού. Επιλέξτε το κανάλι πιέζοντας **▲** ή **▼** μέχρι να εμφανιστεί το όνομα του καναλιού.
- > Πιέστε **GO** για να αποθηκεύσετε τις ρυθμίσεις ρολογιού και ημερολογίου σας ή...
- > ...πιέστε **EXIT** για να εγκαταλείψετε όλα τα μενού χωρίς αποθήκευση.

Εάν το ρολόι δεν ενημερωθεί για τη μετάβαση μεταξύ Θερινής και Χειμερινής ώρας, απλώς επιλέξτε το κανάλι με το οποίο αρχικά συγχρονίσατε το ρολόι και το ρολόι ενημερώνεται.

*ΣΗΜΕΙΩΣΗ! Για να εμφανιστεί η ένδειξη *CLOCK* στο Beo4, πρέπει να την προσθέσετε στη λίστα λειτουργιών του Beo4. Για περισσότερες πληροφορίες, ανατρέξτε στο κεφάλαιο 'Εξατομίκευση του Beo4' στο CD-rom.

Προρύθμιση θέσεων όπου θα στρέφεται η τηλεόραση

Εάν η τηλεόρασή σας είναι εφοδιασμένη με την προαιρετική μηχανοκίνητη βάση, μπορείτε να τη στρέψετε με το τηλεχειριστήριο Beo4.

Επιπλέον, μπορείτε να προγραμματίσετε την τηλεόραση ώστε να στρέφεται αυτόματα στην αγαπημένη σας θέση θέασης όταν ενεργοποιείτε την τηλεόραση και στη θέση αναμονής όταν την απενεργοποιείτε.

Η τηλεόραση μπορεί να περιστραφεί και με το χέρι.

Επιλέξτε μία θέση για τη βάση όταν ενεργοποιείτε την τηλεόραση και μία για όταν την απενεργοποιείτε. Μπορείτε επίσης να επιλέξετε μία δεύτερη θέση παρακολούθησης, εάν έχετε περισσότερες από μία αγαπημένες θέσεις παρακολούθησης.

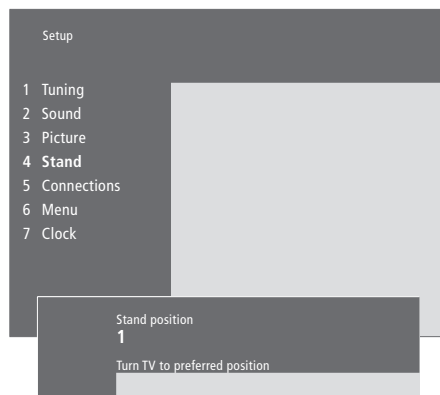

Επιλέξτε τη θέση βάσης 1 για τη πρωτεύουσα θέση παρακολούθησης, 2 για τη δευτερεύουσα θέση παρακολούθησης, ή 0 για τη θέση αναμονής.

- > Πιέστε **MENU** για να ανακαλέσετε το κυρίως μενού.
- > Πιέστε **3** για να ανακαλέσετε το μενού *Setup*.
- > Πιέστε **4** για να ανακαλέσετε το μενού *Stand*.
- > Πιέστε **▼** μέχρι να εμφανιστεί η κατάλληλη θέση βάσης.
- > Πιέστε **◀** ή **▶** για να στρέψετε την τηλεόραση στην επιθυμητή θέση.
- > Πιέστε **GO** για να αποθηκεύσετε τη θέση.
- > Επαναλάβετε τη διαδικασία για άλλες θέσεις βάσης.
- > Πιέστε **EXIT** για να βγείτε από όλα τα μενού.

Οι ρυθμίσεις εικόνας και ήχου έχουν γίνει από το εργοστάσιο σε ουδέτερες τιμές η οποίες ταιριάζουν στις περισσότερες καταστάσεις ακρόασης και παρακολούθησης. Ωστόσο, εάν θέλετε μπορείτε να κάνετε τις ρυθμίσεις αυτές σύμφωνα με τις προτιμήσεις σας.

Ρυθμίστε τη φωτεινότητα, το χρώμα ή την αντίθεση. Οι ρυθμίσεις του ήχου περιλαμβάνουν ένταση του ήχου, μπάσα, πρίμα, το loudness και την ισορροπία. Μπορείτε επίσης να ρυθμίσετε ένα υπογούφερ, εάν το BeoLab 2 περιλαμβάνεται στην εγκατάσταση σας.

Αποθηκεύστε προσωρινά τις ρυθμίσεις εικόνας και ήχου σας – μέχρι την απενεργοποίηση της τηλεόρασής σας – ή αποθηκεύστε τις μόνιμα.

Για περισσότερες πληροφορίες σχετικά με τον τρόπο αλλαγής της μορφής εικόνας ανατρέξτε στο κεφάλαιο 'Home Theatre' στη σελίδα 10.

Αλλαγή φωτεινότητας, χρώματος ή αντίθεσης

Προσαρμογή των ρυθμίσεων εικόνας μέσω του μενού **Picture**.

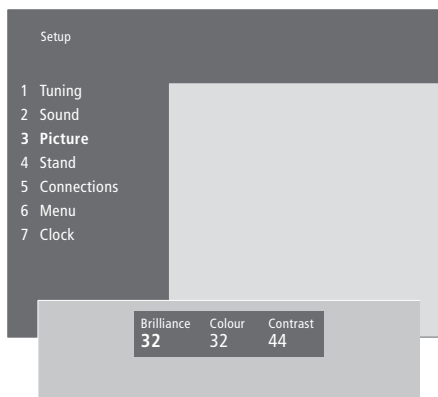

Για πηγές βίντεο που χρησιμοποιούν το σύστημα NTSC, υπάρχει μία τέταρτη επιλογή – TINT (Χρωματικός τόνος) – που μπορείτε να ρυθμίσετε.

Για να αλλάξετε φωτεινότητα, χρώμα ή αντίθεση...

- > Πιέστε **MENU** για να ανακαλέσετε το κυρίως μενού.
- > Πιέστε **3** για να ανακαλέσετε το μενού **Setup**.
- > Πιέστε **3** για να ανακαλέσετε το μενού **Picture**.
- > Πιέστε **◀** ή **▶** για να μετακινηθείτε μεταξύ επιλογών στο μενού.
- > Πιέστε **▲** ή **▼** για να θέσετε τις ρυθμίσεις για κάθε επιλογή.
- > Πιέστε **EXIT** για να αποθηκεύσετε τις ρυθμίσεις μέχρι να απενεργοποιήσετε την τηλεόραση ή...
- > ...πιέστε **GO** για να αποθηκεύσετε μόνιμα τις ρυθμίσεις.

Αλλαγή έντασης ήχου, μπάσων, πρίμων ή ισορροπίας

Για να ρυθμίσετε τον ήχο, ανακαλέστε το μενού *Sound*. Όταν απενεργοποιείτε την τηλεόραση ακυρώνονται οι προσωρινές ρυθμίσεις.

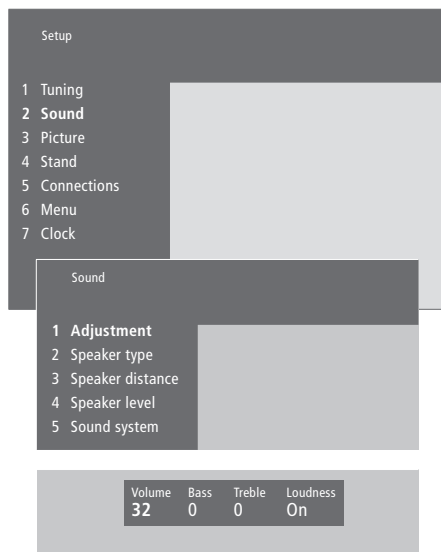

Για να αλλάξετε ένταση ήχου, μπάσων, πρίμων ή ισορροπίας...

- > Πιέστε **MENU** για να ανακαλέσετε το κυρίως μενού.
- > Πιέστε **3** για να ανακαλέσετε το μενού *Setup*.
- > Πιέστε **2** για να ανακαλέσετε το μενού *Sound**.
- > Πιέστε **GO** για να ανακαλέσετε το μενού *Adjustment*.
- > Πιέστε **◀** ή **▶** για να μετακινηθείτε στις επιλογές του μενού.
- > Πιέστε **▲** ή **▼** για να θέσετε τις ρυθμίσεις για κάθε επιλογή.
- > Πιέστε **EXIT** για να αποθηκεύσετε τις ρυθμίσεις μέχρι να απενεργοποιήσετε την τηλεόραση ή...
- > ...πιέστε **GO** για να αποθηκεύσετε μόνιμα τις ρυθμίσεις.

Η εμφάνιση του μενού 'Sound' εξαρτάται από το εάν η τηλεόρασή σας είναι εφοδιασμένη με την προαιρετική μονάδα ήχου surround και από τον αριθμό των ηχείων που είναι συνδεδεμένα.

*ΣΗΜΕΙΩΣΗ! Εάν η τηλεόρασή σας είναι εξοπλισμένη με την προαιρετική μονάδα ήχου surround, το μενού *Sound* σας επιτρέπει να ρυθμίσετε μόνιμα τη διάταξη των ηχείων surround. Για περισσότερες πληροφορίες, ανατρέξτε στο κεφάλαιο 'Διάταξη ηχείων – ήχος surround' στο CD-rom.

Προβάλετε το όνομα του συστήματος ενεργού ήχου

Εάν η τηλεόρασή σας είναι εφοδιασμένη με την προαιρετική μονάδα ήχου surround, μπορείτε να βλέπετε στην οθόνη το όνομα του ενεργού συστήματος ήχου για μια πηγή ή ένα πρόγραμμα. Δεν είναι δυνατή η προρύθμιση ενός ηχοσυστήματος σε αυτό το μενού.

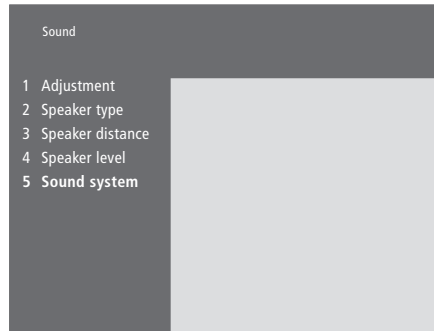

Τα συστήματα ήχου που μπορούν να εμφανίζονται στο μενού είναι: Dolby Digital, Dolby Surround Pro Logic, Dolby 3 Stereo, Dolby Digital + Dolby Surround Pro Logic, Mono/Stereo και DTS Digital Surround.

- > Πιέστε **MENU** για να ανακαλέσετε το κυρίως μενού.
- > Πιέστε **3** για να ανακαλέσετε το μενού *Setup*.
- > Πιέστε **2** για να ανακαλέσετε το μενού *Sound*.
- > Πιέστε **5** για να ανακαλέσετε το μενού *Sound system*. Εμφανίζεται το τρέχον σύστημα ήχου. Εμφανίζεται η ένδειξη Mono/Stereo εάν δεν είναι ενεργός ο ήχος Dolby.
- > Πιέστε **EXIT** για να βγείτε από όλα τα μενού.

Σε αυτό το κεφάλαιο, θα μάθετε τον τρόπο τοποθέτησης, σύνδεσης και συντήρησης της τηλεόρασής σας. Σας δίνει επίσης μια γενική άποψη των υποδοχών.

- Σας συνιστούμε να ακολουθήσετε τη διαδικασία που περιγράφεται παρακάτω όταν ρυθμίσετε την τηλεόρασή σας:
- Αποσυνελευάστε την τηλεόραση και τοποθετήστε την όπως περιγράφεται και απεικονίζεται στην επόμενη σελίδα
 - Λάβετε υπόψη σας το κατάλληλο περιβάλλον για την τηλεόραση. Στην επόμενη σελίδα περιλαμβάνονται οδηγίες
 - Συνδέστε τα καλώδια, τις πρόσθετες συσκευές και τα ηχεία όπως περιγράφεται στις ακόλουθες σελίδες
 - Τοποθετήστε το κάλυμμα των ηχείων όπως απεικονίζεται.

Ρύθμιση της τηλεόρασής σας, 40

- Χειρισμός της τηλεόρασής σας
- Τοποθέτηση της τηλεόρασης στο σπίτι σας
- Συνοπτική παρουσίαση των πινάκων υποδοχών και σύνδεσης
- Ολοκλήρωση συνδέσεων

Σύνδεση πρόσθετων συσκευών, 43

- Κύρια πηγή ήχου
- AV 2 Expander
- Set-top box
- Αποκωδικοποιητής
- Βίντεο
- DVD player
- Βιντεοπαιγνίδι, Camcorder, κλπ.

Οι υποδοχές, 44

- Υποδοχές ηχείων και ψηφιακής εισόδου
- Υποδοχές AV και κεραίας

Συντήρηση της τηλεόρασής σας, 46

- Καθαρισμός των επιφανειών του πλαισίου
- Σχετικά με την οθόνη
- Οδηγίες τοποθέτησης και καθαρισμού των καλυμμάτων των ηχείων
- Καθαρισμός του Beo4
- Αλλαγή των μπαταριών

Υποδοχές πρόσοψης, 48

- Οι υποδοχές πρόσοψης
- Παρακολούθηση βιντεοκάμερας στην τηλεόρασή σας
- Αντιγραφή από μια βιντεοκάμερα

Ρύθμιση της τηλεόρασής σας

Για πληροφορίες σχετικά με την εγκατάσταση των καλωδίων στο πίσω μέρος της τηλεόρασης, ανατρέξτε στην απέναντι σελίδα.

Για μια επισκόπηση των υποδοχών πρόσωσης, ανατρέξτε στο κεφάλαιο 'Υποδοχές πρόσωσης' στη σελίδα 48.

Χειρισμός της τηλεόρασής σας

Λόγω του βάρους της τηλεόρασης, οποιαδήποτε μετακίνηση της συσκευής θα πρέπει να γίνεται από δύο άτομα.

Η τηλεόραση έχει δύο εσοχές για την ανύψωση του συστήματος. Η εικόνα δεξιά δείχνει τη θέση κάθε εσοχής.

Μην επιχειρήσετε να σηκώσετε την τηλεόραση σηκώνοντας την από άλλο σημείο του καλύμματος ή του πίσω μέρους!

Εάν τοποθετήσετε προσωρινά την τηλεόραση στο πλάι για να στηρίξετε την προαιρετική μηχανοκίνητη βάση, προσέξτε να μην προκαλέσετε ζημιά στο δάπεδο ή το τραπέζι όταν ανασηκώσετε την τηλεόραση όρθια.

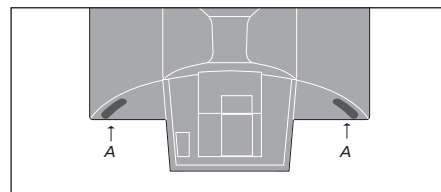

Κατά την ανύψωση και μετακίνηση της τηλεόρασης, πιάστε την εσοχή (A) με το ένα χέρι, ενώ με το άλλο χέρι σταθεροποιείτε την τηλεόραση στην επάνω γωνία του χεριού.

Τοποθέτηση της τηλεόρασης στο σπίτι σας

- Αποφύγετε την τοποθέτηση της τηλεόρασής σας σε άμεσο ηλιακό ή τεχνητό φως (όπως ένα προβολέα), καθώς κάτι τέτοιο μπορεί να επηρεάσει την ευαισθησία του δέκτη του τηλεχειριστηρίου.
- Βεβαιωθείτε ότι η τηλεόραση είναι ρυθμισμένη, τοποθετημένη και συνδεδεμένη σύμφωνα με αυτό τον οδηγό.
- Η τηλεόραση είναι σχεδιασμένη για χρήση μόνο σε εσωτερικούς, ξηρούς, οικιακούς χώρους και για θερμοκρασίες μεταξύ 10 και 40° C.
- Μην τοποθετείτε οποιαδήποτε αντικείμενα πάνω στην τηλεόραση.
- Μην προσπαθήσετε να αποσυναρμολογήσετε την τηλεόραση μόνοι σας. Αφήστε τέτοιου είδους εργασίες στο εξειδικευμένο προσωπικό του σέρβις.
- Τοποθετείτε πάντοτε την τηλεόραση σε σταθερή και επίπεδη επιφάνεια. Εάν τοποθετηθεί επάνω σε μαλακούς και βαρείς τάπητες πρέπει να προστατευθεί από πιθανή ανατροπή.
- Εάν η τηλεόρασή σας τοποθετηθεί επάνω σε μια βάση της Bang & Olufsen με τροχούς, πρέπει πάντα να μετακινείται με ιδιαίτερη προσοχή. Πρέπει να επιδεικνύετε ιδιαίτερη προσοχή όταν μετακινείτε μια τηλεόραση με τη βάση της πάνω από μη επίπεδες επιφάνειες ή εμπόδια, όπως για παράδειγμα ένα χαλί, ένα καλώδιο στο πάτωμα.
- Η προαιρετική μηχανοκίνητη βάση στρέφει την τηλεόραση σε μία προκαθορισμένη θέση όταν την ενεργοποιήσετε.

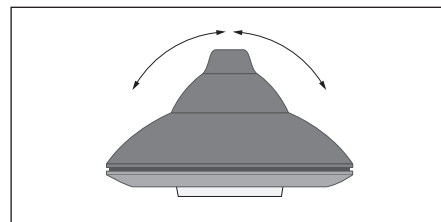

Εάν τοποθετηθεί επάνω σε μηχανοκίνητη βάση (προαιρετικό εξάρτημα), αφήστε επαρκή ελεύθερο χώρο γύρω από την τηλεόραση για να περιστρέφεται ελεύθερα. Η τηλεόραση μπορεί να περιστραφεί και με το χέρι.

Προειδοποίηση: Η παρατεταμένη ακρόαση σε υψηλή ένταση μπορεί να προκαλέσει βλάβες στην ακοή!

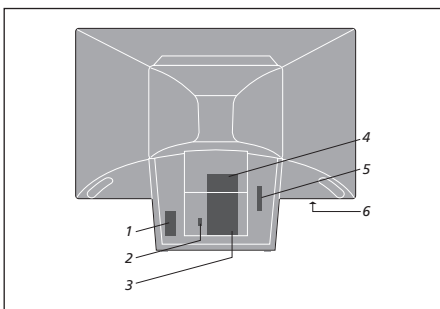

Συνοπτική παρουσίαση των πινάκων υποδοχών και σύνδεσης
Η εικόνα δείχνει τη θέση των διαφόρων ταμπλό υποδοχών και συνδέσεων επάνω στην τηλεόραση:

- 1 Σύνδεση ρεύματος
- 2 Σύνδεση μηχανοκίνητης βάσης
- 3 Υποδοχές AV και κεραίας
- 4 Υποδοχές ηχείων και ψηφιακής εισόδου
- 5 Για μελλοντική χρήση
- 6 Υποδοχές πρόσδεσης

Πρέπει να χειρίζεστε τα καλώδια με προσοχή. Όταν τοποθετείτε ένα καλώδιο αποφύγετε να το λυγίζετε ή να το συστρέψετε. Αποφύγετε να υποβάλετε τα καλώδια σε πίεση ή κρούση.

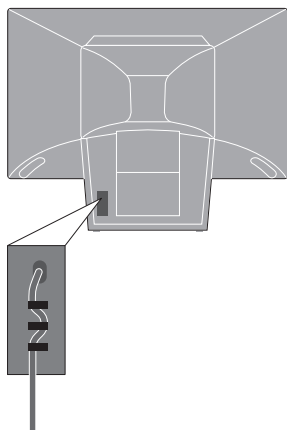

ΣΗΜΑΝΤΙΚΟ! Για λόγους ασφαλείας, μην παραλείψετε να στερεώσετε το καλώδιο τροφοδοσίας στην τηλεόραση χρησιμοποιώντας τα άγκιστρα καλωδίου όπως φαίνεται. Εάν δεν το κάνετε, το καλώδιο μπορεί να βγει από την υποδοχή του.

Καλώδιο ρεύματος: Τα καλώδια ρεύματος και η υποδοχή που παρέχονται είναι ειδικά σχεδιασμένα για την τηλεόραση. Εάν αλλάξετε την υποδοχή ή με όποιο τρόπο καταστρέψετε το καλώδιο του ρεύματος, θα επηρεαστεί αρνητικά η εικόνα της τηλεόρασης!

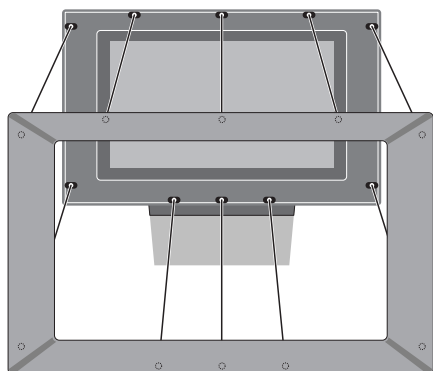

Τοποθέτηση του καλύμματος ηχείου:

Πιάνοντας τις γωνίες του πλαισίου του ηχείου με τα δάχτυλά σας, σπρώξτε το προς τα μέσα με τις παλάμες σας μέχρι το κάλυμμα του ηχείου να κουμπώσει στη θέση του. Ελέγξτε όλα τα σημεία επαφής για να βεβαιωθείτε ότι το κάλυμμα έχει τοποθετηθεί καλά.

Ολοκλήρωση συνδέσεων

Όταν εγκαθιστάτε την τηλεόραση μόνη της, απλώς συνδέστε την κεραία και το σύστημα στο ρεύμα. Εάν θέλετε να συνδέσετε οποιεσδήποτε άλλες συσκευές, ανατρέξτε στις σελίδες 43–45 όπως και στο κεφάλαιο 'Καταχώρηση και χρήση πρόσθετων συσκευών εικόνας' στη σελίδα 32.

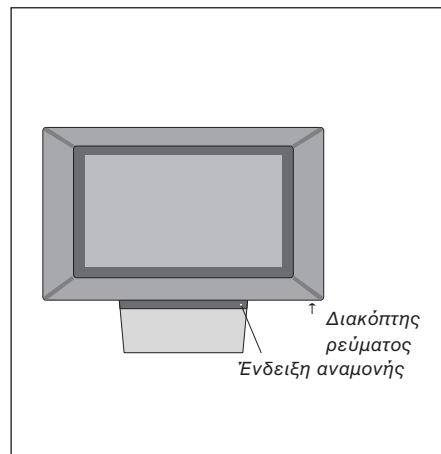
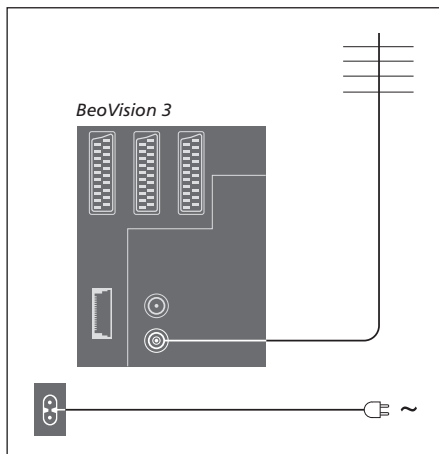

Σύνδεση κεραίας

Χρησιμοποιώντας ένα καλώδιο κεραίας, συνδέστε την εξωτερική κεραία (ή ένα δίκτυο καλωδιακής τηλεόρασης) στην υποδοχή με την ένδειξη VHF/UHF στο πίσω μέρος της τηλεόρασης.

Σύνδεση ρεύματος

Χρησιμοποιώντας το παρεχόμενο καλώδιο ρεύματος, συνδέστε τη μία άκρη στην υποδοχή με την ένδειξη ~ στο πίσω μέρος της τηλεόρασης και τοποθετήστε την άλλη άκρη σε μία επίτοιχη πρίζα.

Η τηλεόρασή σας είναι σχεδιασμένη να βρίσκεται σε κατάσταση αναμονής, όταν δε χρησιμοποιείται. Γι' αυτό για να χρησιμοποιήσετε το τηλεχειριστήριο, κλπ είναι απαραίτητο να αφήνετε το διακόπτη παροχής ρεύματος ενεργοποιημένο.

Ωστόσο, εάν πρόκειται να συνδέσετε στην τηλεόραση ηχεία, ένα ηχοσύστημα ή οποιαδήποτε άλλη συσκευή, μη τη συνδέετε ακόμη στην πρίζα!

Αφού έχετε συνδέσει και στερεώσει τα καλώδια όπως επεξηγείται στην προηγούμενη σελίδα, μπορείτε να συνδέσετε την τηλεόραση στο ρεύμα. Ενεργοποιήστε το διακόπτη του ρεύματος στο μπροστινό μέρος της τηλεόρασης. Ανάβει μια πολύ μικρή λυχνία κόκκινου χρώματος. Η συσκευή βρίσκεται σε κατάσταση αναμονής και είναι έτοιμη να χρησιμοποιηθεί.

Μπορείτε να συνδέετε διάφορους τύπους συσκευών ήχου και εικόνας στην τηλεόρασή σας, όπως ένα βίντεο, ένα set-top box ή μια βιντεοκάμερα.

Οι συσκευές ήχου συνδέονται μέσω της υποδοχής Master Link.

Κατά τη σύνδεση συσκευών εικόνας στην τηλεόρασή σας, θυμηθείτε να χρησιμοποιήσετε πρώτα την υποδοχή AV στην τηλεόραση, αν είναι ελεύθερη. Σε περίπτωση που χρειάζεστε περισσότερες πληροφορίες σχετικά με τις συνδέσεις, ανατρέξτε στο CD-rom.

Ανατρέξτε στις οδηγίες που συνοδεύουν τις πρόσθετες συσκευές για να βεβαιωθείτε ότι είναι σωστά συνδεδεμένες.

Θυμηθείτε να καταχωρίσετε όλες τις συνδεδεμένες συσκευές. Για περισσότερες πληροφορίες, ανατρέξτε στην ενότητα *'Καταχώρηση και χρήση πρόσθετων συσκευών εικόνας'* στη σελίδα 32.

Κύρια πηγή ήχου

Χρησιμοποιώντας ένα καλώδιο BeoLink, συνδέστε το ένα βύσμα πολλών ακίδων στην υποδοχή με την ένδειξη MASTER LINK στην τηλεόραση και το άλλο βύσμα πολλών ακίδων στην υποδοχή με την ένδειξη MASTER LINK στο ηχοσύστημα.

AV 2 Expander

Το προαιρετικό εξάρτημα AV 2 Expander είναι ένας αντάπτορας SCART για τη σύνδεση συσκευών εκτός της Bang & Olufsen, όπως αποκωδικοποιητές, βιντεοπαιχνίδια και κάμερες στην υποδοχή DECODER στην τηλεόρασή σας. Χρησιμοποιήστε ένα καλώδιο με βύσμα 21 ακίδων για να συνδέσετε το ένα βύσμα στην υποδοχή με την ένδειξη TV στο Expander box και συνδέστε το άλλο βύσμα στην υποδοχή με την ένδειξη DECODER στην τηλεόραση. Δεν είναι δυνατός ο τηλεχειρισμός των συσκευών που είναι συνδεδεμένες μέσω του αντάπτορα AV 2 Expander.

Set-top box

Χρησιμοποιήστε ένα καλώδιο AV με 21 ακίδες για να συνδέσετε το set-top box με την τηλεόρασή σας. Για να υπάρχει η δυνατότητα τηλεχειρισμού του set-top box από το τηλεχειριστήριο Beo4, θα πρέπει να συνδέσετε έναν πομπό υπερύθρων (IR) χαμηλής ισχύος.

Αποκωδικοποιητής

Για να συνδέσετε έναν αποκωδικοποιητή AV (έναν αποκωδικοποιητή βασικής ζώνης συχνότητας όπως ο Canal+), συνδέστε το καλώδιο από την κεραία στην τηλεόραση. Συνδέστε τον αποκωδικοποιητή AV στην υποδοχή 21 ακίδων με τη σήμανση DECODER στην τηλεόραση.

Για να συνδέσετε έναν αποκωδικοποιητή RF, συνδέστε το καλώδιο της εξωτερικής κεραίας στην υποδοχή εισόδου του αποκωδικοποιητή και έπειτα περάστε το καλώδιο στην υποδοχή κεραίας της τηλεόρασης (με την ένδειξη VHF/UHF). Συνδέστε τον αποκωδικοποιητή RF στην υποδοχή 21 ακίδων με τη σήμανση DECODER στην τηλεόραση.

Βίντεο

Χρησιμοποιήστε ένα καλώδιο 21 ακίδων για να συνδέσετε ένα βίντεο BeoCord V 8000 στην υποδοχή V.TAPE στην τηλεόρασή σας. Συνδέστε το καλώδιο από την κεραία στην υποδοχή εισόδου του βίντεο. Προωθήστε το καλώδιο της κεραίας στην υποδοχή της κεραίας στην τηλεόραση.

DVD player

Χρησιμοποιήστε ένα καλώδιο με βύσμα 21 ακίδων για να συνδέσετε ένα DVD player, όπως το DVD 1 της Bang & Olufsen, στην τηλεόραση. Συνδέστε το ένα άκρο στην υποδοχή με την ένδειξη AV στο DVD player και το άλλο άκρο στην υποδοχή με την ένδειξη AV στην τηλεόραση. Συνδέστε την υποδοχή DIGITAL OUTPUT του DVD 1 στην υποδοχή INPUT 1 της τηλεόρασης. Εάν το απαιτούμενο καλώδιο δεν εσωκλείεται, διατίθεται από το κατάστημα πώλησης της Bang & Olufsen.

Βιντεοπαιγνίδι, Camcorder, κλπ.

Συνιστούμε τη χρήση των υποδοχών της πρόσφυσης για συσκευές που συνδέετε προσωρινά, όπως τα βιντεοπαιχνίδια ή τις βιντεοκάμερες. Οι υποδοχές αυτές βρίσκονται στην αριστερή πλευρά της τηλεόρασης. Η χρήση αυτών των υποδοχών επεξηγείται στο κεφάλαιο *'Υποδοχές πρόσφυσης'* στη σελίδα 48.

Οι υποδοχές

Οι υποδοχές της τηλεόρασής σας επιτρέπουν τη σύνδεση καλωδίων σήματος εισόδου καθώς και μία ποικιλία επιπλέον συσκευών, όπως ένα βίντεο ή ένα συνδεδεμένο ηχοσύστημα της Bang & Olufsen.

Οι υποδοχές V.TAPE, AV και DECODER είναι διαθέσιμες για σύνδεση επιπλέον συσκευών.

Οποιοσδήποτε συσκευές που είναι συνδεδεμένες σε αυτές τις υποδοχές πρέπει να είναι καταχωρημένες στο μενού *Connections*. Για περισσότερες πληροφορίες, ανατρέξτε στην ενότητα 'Καταχώρηση και χρήση πρόσθετων συσκευών εικόνας' στη σελίδα 32.

Υποδοχές ηχείων και ψηφιακής εισόδου

FRONT

Οι δύο αυτές υποδοχές χρησιμοποιούνται για τη σύνδεση εξωτερικών εμπρός ηχείων σε μία διάταξη ήχου surround.

REAR

Οι δύο αυτές υποδοχές χρησιμοποιούνται για τη σύνδεση εξωτερικών πίσω ηχείων σε μία διάταξη ήχου surround.

SUBWOOFER

Η υποδοχή αυτή χρησιμοποιείται για τη σύνδεση ενός υπογούφερ BeoLab 2 σε μία διάταξη ήχου surround.

INPUT 1

Υποδοχή ψηφιακής εισόδου (S/P DIF) για σύνδεση για παράδειγμα ενός set-top box. Η INPUT 1 χρησιμοποιείται ως ψηφιακή είσοδος για συσκευές που είναι συνδεδεμένες με την υποδοχή AV στην τηλεόραση.

INPUT 2

Υποδοχή ψηφιακής εισόδου (S/P DIF) για σύνδεση π.χ. ενός set-top box. Η INPUT 2 χρησιμοποιείται ως ψηφιακή είσοδος για συσκευές που είναι συνδεδεμένες με την υποδοχή V.TAPE στην τηλεόραση. Εάν η υποδοχή V.TAPE είναι ρυθμισμένη για *V.tape* ή *None*, η υποδοχή INPUT 2 χρησιμοποιείται αποκλειστικά από τη συσκευή που συνδέεται στην υποδοχή DECODER.

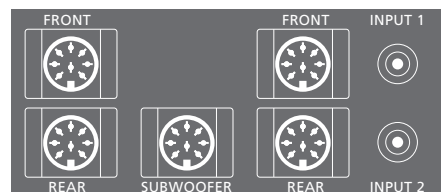

Οι υποδοχές ηχείων και ψηφιακής εισόδου είναι διαθέσιμες μόνο εάν η τηλεόρασή σας διαθέτει την προαιρετική μονάδα ήχου surround.

Υποδοχές AV και κεραίας

V.TAPE

Υποδοχή 21 ακίδων για τη σύνδεση ενός βίντεο BeoCord V 8000.

AV

Υποδοχή 21 ακίδων για τη σύνδεση AV άλλων συσκευών, όπως ενός set-top box ή ενός δευτέρου αποκωδικοποιητή (μη συνδέετε αποκωδικοποιητές βασικής συχνότητας σε αυτή την υποδοχή).

DECODER

Υποδοχή 21 ακίδων για σύνδεση ενός δευτερεύοντος set-top box ή ενός πρωτεύοντος αποκωδικοποιητή. Η υποδοχή παρέχει τη δυνατότητα της σύνδεσης ενός αποκωδικοποιητή AV ή RF.

Η υποδοχή, εναλλακτικά, μπορεί να χρησιμοποιηθεί για ένα AV 2 Expander το οποίο δίνει τη δυνατότητα ταυτόχρονης σύνδεσης ενός αποκωδικοποιητή ή άλλων εξωτερικών συσκευών εικόνας που δεν είναι της Bang & Olufsen.

MASTER LINK

Υποδοχή για σύνδεση ενός συμβατού ηχοσυστήματος της Bang & Olufsen.

Η υποδοχή χρησιμοποιείται για τη διανομή ήχου από το BeoLink μέσα στο σπίτι.

LINK

Υποδοχή εξόδου κεραίας για διανομή σημάτων βίντεο σε άλλα δωμάτια. (Διαθέσιμο μόνο εάν η τηλεόρασή σας διαθέτει τον προαιρετικό διαμορφωτή συστήματος).

VHF/UHF

Υποδοχή εισόδου κεραίας για την εξωτερική κεραία τηλεόρασης ή του καλωδιακού τηλεοπτικού δικτύου.

ATTN. ON/OFF

Διάταξη εξασθένησης σήματος κεραίας. Οι επιλογές είναι:

OFF: Κανονική ρύθμιση

ON: Αποσβαινόμενα σήματα

IR OUTPUT

Για σύνδεση ενός set-top box.

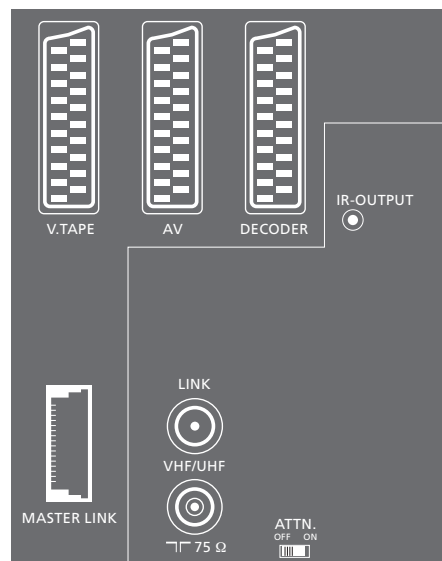

Άλλες υποδοχές στο πίσω μέρος

~

Σύνδεση στο ρεύμα.

ΒΑΣΗ

Για τη σύνδεση μιας μηχανοκίνητης βάσης ή χαμηλής βάσης.

CARD

Για μελλοντική χρήση.

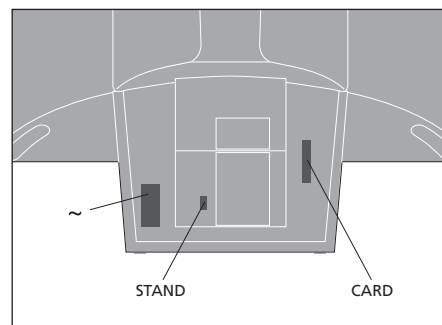

Συντήρηση της τηλεόρασής σας

Η τακτική συντήρηση, όπως ο καθαρισμός της τηλεόρασης, είναι στις ευθύνες του χρήστη. Για να έχετε τα καλύτερα αποτελέσματα, ακολουθήστε τις οδηγίες στα δεξιά. Παρακαλούμε επικοινωνήστε με τον αντιπρόσωπο της Bang & Olufsen για να σας υποδείξει τις συστάσεις για την τακτική συντήρηση.

Οποιαδήποτε ελαττωματικά εξαρτήματα καλύπτονται από την εγγύηση κατά την περίοδο ισχύος της.

Καθαρισμός των επιφανειών του πλαισίου...

Σκουπίστε τη σκόνη από τις επιφάνειες, χρησιμοποιώντας ένα στεγνό, μαλακό πανί. Αφαιρέστε τους λεκέδες ή τις δύσκολες βρομιές με ένα μαλακό, πολύ καλά στυμμένο πανί χωρίς χνούδια, βουτηγμένο σε διάλυμα νερού που περιέχει μόνο λίγες σταγόνες ενός ήπιου απορρυπαντικού, όπως υγρό πιάτων.

Ποτέ μη χρησιμοποιείτε οινόπνευμα ή άλλους διαλύτες για να καθαρίσετε οποιοδήποτε μέρος της τηλεόρασης.

Σχετικά με την οθόνη...

Για να καθαρίσετε την οθόνη, χρησιμοποιήστε ένα ήπιο καθαριστικό για τζάμια. Για να διατηρηθεί η βέλτιστη απόδοση της οθόνης, βεβαιωθείτε ότι δεν έχουν μείνει πάνω στην οθόνη ίχνη ή σημάδια από το υγρό καθαρισμού.

Για να αποφύγετε το λέρωμα του καλύμματος ηχείων κατά το καθάρισμα της οθόνης, συνιστούμε να αφαιρέσετε από πριν το κάλυμμα ηχείων.

Οδηγίες καθαρισμού καλύμματος ηχείων...

- > Διαλύστε 25 γραμμάρια απορρυπαντικού χωρίς οπτικό λευκαντικό σε 1 λίτρο χλιαρού νερού (40°C).
- > Απλώστε τη σαπουνάδα στο κάλυμμα ηχείων με ένα μαλακό σφουγγάρι.
- > Το κάλυμμα ηχείων θα πρέπει να μουλιάσει τελείως μέσα στη σαπουνάδα.
- > Αφήστε τη σαπουνάδα επάνω στο κάλυμμα ηχείων για περίπου μισή ώρα και στη συνέχεια ξεβγάλτε καλά με τρεχούμενο νερό.
- > Αφήστε το κάλυμμα ηχείων να στεγνώσει σε επίπεδη και οριζόντια επιφάνεια. Μην παραλείψετε να τοποθετήσετε το κάλυμμα ηχείων με το εμπρός μέρος προς τα κάτω κατά το στεγνώμα.

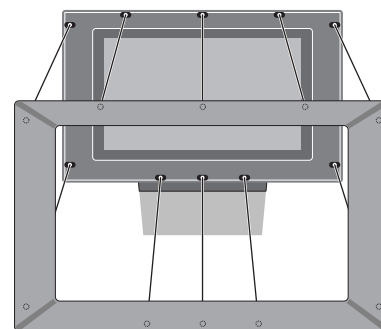
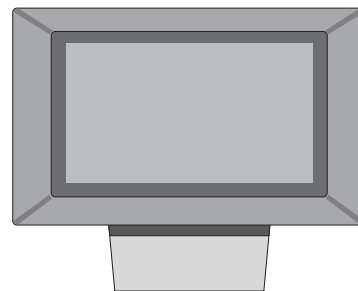

Για να αφαιρέσετε το κάλυμμα ηχείων:

Πιάνοντας τις επάνω γωνίες του καλύμματος με τα δάχτυλά σας, σπρώξτε το προς τα μέσα επάνω στην οθόνη με τους αντίχειρές σας μέχρι το κάλυμμα του ηχείου να απελευθερωθεί από την οθόνη. Εάν χρειάζεται, επαναλάβετε τη διαδικασία με τις κάτω γωνίες του καλύμματος.

Για να τοποθετήσετε το κάλυμμα ηχείων:

Πιάνοντας τις γωνίες του πλαισίου του ηχείου με τα δάχτυλά σας, σπρώξτε το προς τα μέσα με τις παλάμες σας μέχρι το κάλυμμα του ηχείου να κουμπώσει στη θέση του. Ελέγξτε όλα τα σημεία επαφής για να βεβαιωθείτε ότι το κάλυμμα έχει τοποθετηθεί καλά.

ΣΗΜΕΙΩΣΗ! Εάν το μπροστινό γυάλινο μέρος της οθόνης ραγίσει ή σπάσει κάποιο μικρό κομμάτι ή υποστεί ζημιά με οποιοδήποτε άλλο τρόπο, θα πρέπει να αντικατασταθεί άμεσα διαφορετικά είναι δυνατόν να προκληθούν σωματικές βλάβες. Μπορείτε να παραγγείλετε το ανταλλακτικό του μπροστινού γυαλιού σε ένα κατάστημα της Bang & Olufsen.

Καθαρισμός του Βεο4

Σκουπίστε το τηλεχειριστήριο Βεο4 με ένα μαλακό, χωρίς χνούδι και καλά στυμμένο ύφασμα.

Αλλαγή των μπαταριών...

Όταν εμφανιστεί το μήνυμα 'BATTERY' στην οθόνη του Βεο4, θα πρέπει να αλλάξετε τις μπαταρίες του τηλεχειριστηρίου.

Το Βεο4 χρειάζεται τρεις μπαταρίες. Σας συνιστούμε να χρησιμοποιείτε μόνο αλκαλικές μπαταρίες 1,5 volt (μέγεθος AAA). Αντικαταστήστε τις μπαταρίες όπως φαίνεται σε αυτή τη σελίδα, κρατήστε το δάκτυλό σας πάνω στις μπαταρίες μέχρι να τοποθετηθεί το καπάκι.

Αφού αντικαταστήσετε τις μπαταρίες, πρέπει να περιμένετε 10 δευτερόλεπτα μέχρι στην οθόνη να εμφανιστεί το μήνυμα 'TV'. Το τηλεχειριστήριο Βεο4 είναι και πάλι έτοιμο για χρήση.

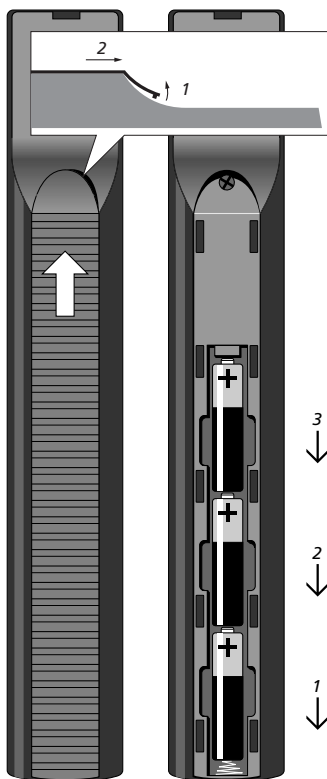

Υποδοχές πρόσοψης

Η υποδοχές στην πρόσοψη της τηλεόρασης βρίσκονται κάτω από την οθόνη στην αριστερή πλευρά.

Σε αυτές μπορείτε να συνδέσετε ακουστικά και να ακούσετε ένα τηλεοπτικό πρόγραμμα, ή μπορείτε να συνδέσετε μία βιντεοκάμερα και να παρακολουθήσετε τις ταινίες που μαγνητοσκοπήσατε στην τηλεόραση. Εάν συνδέσατε για παράδειγμα ένα βίντεο BeoCord V 8000, μπορείτε να αντιγράψετε εγγραφές από μια βιντεοκάμερα σε μια βιντεοκασέτα.

Υποδοχές πρόσοψης

S-VHS

Μόνο για τη σύνδεση βιντεοκάμερας S-VHS ή Hi-8.

VIDEO – R – L

Οι υποδοχές αυτές προορίζονται για τη σύνδεση μιας βιντεοκάμερας:

L – R: Για σύνδεση ήχου (αριστερό και δεξί κανάλι ήχου αντίστοιχα).

VIDEO: Για το σήμα βίντεο.

PHONES

Μπορείτε να συνδέσετε στερεοφωνικά ακουστικά στην υποδοχή με την ένδειξη PHONES. Τα ηχεία της τηλεόρασης μπορούν να απενεργοποιηθούν πιέζοντας στο μέσο το πλήκτρο έντασης του ήχου του Beo4.



S-VHS VIDEO R L PHONES

Παρακολούθηση βιντεοκάμερας στην τηλεόρασή σας

Για να παρακολουθείτε εγγραφές από μια βιντεοκάμερα, συνδέστε τη βιντεοκάμερα και ενεργοποιήστε την τηλεόραση. Όταν αρχίσετε την αναπαραγωγή στην κάμερα, η τηλεόραση καταχωρεί αυτόματα το σήμα και μπορείτε να δείτε τις εικόνες από τη βιντεοκάμερα στην οθόνη.

Σύνδεση της βιντεοκάμεράς σας και έναρξη αναπαραγωγής στη βιντεοκάμερα...

Πιέστε για ενεργοποίηση της τηλεόρασης – το σήμα της βιντεοκάμερας εμφανίζεται αυτόματα

TV

Εάν απενεργοποιηθεί το σήμα της βιντεοκάμερας...

Πιέστε επανειλημμένα για να εμφανίσετε CAMCORD* στο Beo4 και στη συνέχεια πιέστε GO

LIST

CAMCORD

GO

*Για να εμφανιστεί η ένδειξη CAMCORD στο Beo4, πρέπει πρώτα να την προσθέσετε στη λίστα λειτουργιών του Beo4. Για περισσότερες πληροφορίες, ανατρέξτε στο κεφάλαιο 'Εξατομίκευση του Beo4' στο CD-rom.

Αντιγραφή από μια βιντεοκάμερα

Εάν συνδέσατε ένα βίντεο όπως το BeoCord V 8000, με την τηλεόρασή σας, και συνδέσατε τη βιντεοκάμερά σας στις υποδοχές της πρόσοψης, μπορείτε να αντιγράψετε εγγραφές από τη βιντεοκάμερα σε μια βιντεοκασέτα. Ενώ αντιγράφεται η κασέτα, μπορείτε να παρακολουθείτε ένα τηλεοπτικό πρόγραμμα ή να θέσετε την τηλεόραση σε αναμονή.

Σύνδεση της βιντεοκάμεράς σας και έναρξη αναπαραγωγής στη βιντεοκάμερα...

Πιέστε για προετοιμασία του BeoCord V 8000 για εγγραφή

RECORD

Πιέστε ξανά για την έναρξη της εγγραφής

RECORD

Πιέστε V TAPE και στη συνέχεια STOP για να παύσετε μία εγγραφή

V TAPE

STOP

Πιέστε για να συνεχίσετε μία εγγραφή σε παύση, ή...

RECORD

...πιέστε πάλι για να σταματήσει εντελώς μια εγγραφή

STOP

Τηλεχειριστήριο Βeo4

Αντικατάσταση των μπαταριών του Βeo4, 47
 Γνωριμία με το Βeo4, 4
 Κατάργηση ενός 'πλήκτρου' από τη λίστα Βeo4, *CD-rom* σελ. 17
 Μετακίνηση επιπλέον 'πλήκτρων', *CD-rom* σελ. 17
 Πρόσβαση σε επιπλέον συσκευές μέσω του Βeo4, 33
 Προσθήκη ενός 'πλήκτρου' στη λίστα Βeo4, *CD-rom* σελ. 16
 Ρύθμιση του Βeo4, *CD-rom* σελ. 16–17
 Χρήση του Βeo4, 4–5

ΒeoLink

Διαμορφωτής συστήματος, *CD-rom* σελ. 13
 Η ΒeoVision 3 σε ένα διασυνδεδεμένο δωμάτιο, *CD-rom* σελ. 14
 Λειτουργία του διασυνδεδεμένου δωματίου, *CD-rom* σελ. 15
 Συνδέσεις διασύνδεσης, *CD-rom* σελ. 14
 Συχνότητα σύνδεσης, *CD-rom* σελ. 13
 Υποδοχή σύνδεσης, 45, *CD-rom* σελ. 12

CD-rom

Χρήση του CD-rom, 2

Format

Επιλογή μιας μορφής εικόνας, 11

Home Theatre

Επιλογή ηχείων για κινηματογραφικό ήχο, 10
 Κάνοντας την εικόνα να γεμίσει την οθόνη, 11

Master Link

Ηχοσύστημα με την τηλεόρασή σας, *CD-rom* σελ. 10–11
 Ρύθμιση επιλογών, *CD-rom* σελ. 10
 Σύνδεση του ηχοσυστήματός σας, *CD-rom* σελ. 10
 Χρήση ενός ολοκληρωμένου συστήματος ήχου/εικόνας, *CD-rom* σελ. 11

Set-top box

Set-top box – πομπός IR, *CD-rom* σελ. 7
 Set-top box – σύνδεση AV, *CD-rom* σελ. 7
 Εναλλακτική σύνδεση set-top box, *CD-rom* σελ. 8
 Μενού του Set-top Box Controller, 23
 Χειρισμός του set-top box, 22

Teletext

Teletext – μεγάλο μέγεθος, μίξη και αποκάλυψη, 16
 Άμεση πρόσβαση σε μία σελίδα μέσω του Fastext, 17
 Αποθήκευση αγαπημένων σελίδων teletext – σελίδες μνήμης, 12
 Βασικές λειτουργίες teletext, 12
 Ενεργοποίηση υπότιτλων από το teletext, 13
 Ενημερωμένες σελίδες teletext, 16

Ακουστικά

Σύνδεση με τις υποδοχές πρόσοψης, 48

Αποκωδικοποιητής

Οι πίνακες υποδοχών, 41
 Σύνδεση αποκωδικοποιητή AV ή RF, *CD-rom* σελ. 9
 Σύνδεση δύο αποκωδικοποιητών, *CD-rom* σελ. 9

Βιντεοκάμερα

Αντιγραφή από βιντεοκάμερα σε βίντεο, 49
 Παρακολούθηση εγγραφών βιντεοκάμερας, 49
 Σύνδεση μιας βιντεοκάμερας, 48

Γλώσσα

Αλλαγή του τύπου του ήχου ή της γλώσσας, 9

Εικόνα

Διπλή οθόνη, 14
 Κάνοντας την εικόνα να γεμίσει την οθόνη, 11
 Ρύθμιση φωτεινότητας, χρώματος ή αντίθεσης, 36
 Τι υπάρχει στο μενού 'Picture', *CD-rom* σελ. 22

Ενδείξεις και μενού

Εμφανιζόμενες πληροφορίες και μενού, 5
 Ενδείξεις επί της οθόνης, 5
 Μενού στην οθόνη – ευρετήριο, *CD-rom* σελ. 18

Επικοινωνία

Επικοινωνία με την Bang & Olufsen, 52

Ηχεία

Επιλογή ηχείων για κινηματογραφικό ήχο, 10
 Ρύθμιση της απόστασης των ηχείων, *CD-rom* σελ. 5
 Ρύθμιση της έντασης ήχου, *CD-rom* σελ. 6
 Σύνδεση ηχείων, *CD-rom* σελ. 4
 Τι υπάρχει στο μενού 'Speaker distance', *CD-rom* σελ. 23
 Τι υπάρχει στο μενού 'Speaker level', *CD-rom* σελ. 23
 Τι υπάρχει στο μενού 'Speaker type', *CD-rom* σελ. 23
 Τοποθέτηση εξωτερικών ηχείων, *CD-rom* σελ. 3

Ήχος

Αλλαγή έντασης ήχου, μπάσων, πρίμων ή ισορροπίας, 37
 Αλλαγή του τύπου του ήχου ή της γλώσσας, 9
 Επιλογή ηχείων για κινηματογραφικό ήχο, 10
 Επιλογή συνδυασμού ηχείων, 10
 Προβολή του ονόματος του συστήματος ενεργού ήχου, 38
 Ρύθμιση ή σίγαση της έντασης του ήχου, 9
 Ρύθμιση της έντασης ήχου, *CD-rom* σελ. 6
 Σίγαση του ήχου, 9
 Τι υπάρχει στο μενού 'Sound Adjustment', *CD-rom* σελ. 22

Ήχος Surround

Διάταξη ηχείων – ήχος surround, *CD-rom* σελ. 3–6
 Επιλογή ηχείων για κινηματογραφικό ήχο, 10
 Υποδοχές ηχείων και ψηφιακής εισόδου, 44

Θέση της τηλεόρασης

Προρύθμιση θέσεων βάσης, 35
 Ρύθμιση της θέσης παρακολούθησης, 9
 Τι υπάρχει στο μενού 'Stand', *CD-rom* σελ. 24

Κωδικός PIN

Αλλαγή ή διαγραφή του κωδικού PIN, 20
 Ενεργοποίηση του συστήματος κωδικού PIN, 20
 Σε περίπτωση που ξεχάσετε τον κωδικό σας PIN, 21
 Χρήση του κωδικού PIN, 21

Ρολόι

Εισαγωγή ρυθμίσεων για το ενσωματωμένο ρολόι, 34
 Τι υπάρχει στο μενού 'Clock', *CD-rom* σελ. 24

Συνδέσεις

Σύνδεση ηχείων, *CD-rom* σελ. 4
 Set-top box – σύνδεση AV, *CD-rom* σελ. 7
 Set-top box – πομπός IR, *CD-rom* σελ. 7
 Set-top box – Εναλλακτική σύνδεση set-top box, *CD-rom* σελ. 8
 Αποκωδικοποιητής – Δύο αποκωδικοποιητές, *CD-rom* σελ. 9
 Συνδέσεις διασυνδεδεμένου δωματίου, *CD-rom* σελ. 14
 Τι υπάρχει στο μενού 'Connections', *CD-rom* σελ. 24
 Καταχώρηση και χρήση πρόσθετων συσκευών εικόνας, 32
 Σύνδεση ρεύματος και κεραίας, 42
 Πρόσθετες συσκευές εικόνας, 43
 – Audio Master, Αντάπτορας AV 2, set-top box, Αποκωδικοποιητής, Βίντεο, DVD player, Βιντεοπαιχνίδι, Βιντεοκάμερα, κλπ.
 Σύνδεση της BeoVision 3, 42
 Υποδοχές πρόσοψης, 48
 Ακουστικά, 48
 Αποκωδικοποιητής – αποκωδικοποιητής AV ή RF, 45, *CD-rom* σελ. 9
 Ηχοσύστημα, – σύνδεση με την BeoVision 3, 43, *CD-rom* σελ. 10
 Υποδοχές, 41 και 48

Συντήρηση

Αλλαγή των μπαταριών του Beo4, 47
 Συντήρηση της τηλεόρασής σας, 46
 Χειρισμός της τηλεόρασής σας, 40

Συντονισμός

Διαγραφή συντονισμένων καναλιών, 31
 Εύρεση διαθέσιμων τηλεοπτικών καναλιών, 26
 Μετακίνηση συντονισμένων καναλιών, 29
 Ονομασία συντονισμένων καναλιών, 30
 Προσθήκη νέων τηλεοπτικών καναλιών, 27
 Ρύθμιση συντονισμένων τηλεοπτικών καναλιών, 28
 Τι υπάρχει στο μενού 'Add program', *CD-rom* σελ. 20
 Τι υπάρχει στο μενού 'Auto tuning', *CD-rom* σελ. 20
 Τι υπάρχει στο μενού 'first TV manual tuning', *CD-rom* σελ. 21
 Τι υπάρχει στο μενού 'second TV manual tuning', *CD-rom* σελ. 21

Τηλεοπτικά κανάλια

Ανάκληση της λίστας καναλιών, 8
 Διαγραφή συντονισμένων καναλιών, 31
 Επιλογή ενός τηλεοπτικού καναλιού, 8
 Εύρεση διαθέσιμων τηλεοπτικών καναλιών, 26
 Μετακίνηση συντονισμένων καναλιών, 29
 Ονομασία συντονισμένων καναλιών, 30
 Προσθήκη νέων τηλεοπτικών καναλιών, 27
 Ρύθμιση συντονισμένων τηλεοπτικών καναλιών, 28
 Τι υπάρχει στο μενού 'Edit TV list', *CD-rom* σελ. 20

Τοποθέτηση

Τοποθέτηση της τηλεόρασής σας, 40
 Χρήση εξωτερικών ηχείων, *CD-rom* σελ. 3

Υποδοχές

Οι πίνακες υποδοχών, 41
 Σύνδεση πρόσθετων συσκευών, 43
 Υποδοχές AV και κεραίας, 45
 Υποδοχές ηχείων και ψηφιακής εισόδου, 44
 Υποδοχές πρόσοψης, 48

Υπότιτλοι

Υπότιτλοι από teletext, 13

Χρονοδιακόπτης

Αυτόματη έναρξη και στάση της τηλεόρασής σας, 18
 Εισαγωγή ρυθμίσεων για το ενσωματωμένο ρολόι, 34
 Ενεργοποίηση της λειτουργίας αναπαραγωγής με χρονοδιακόπτη, 19
 Προβολή, επεξεργασία ή διαγραφή ενός χρονοδιακόπτη, 19
 Τι υπάρχει στο μενού 'Set Timer', *CD-rom* σελ. 19

Για τη δική σας πληροφόρηση...

Οι ανάγκες σας ως χρήστη, εξετάζονται προσεκτικά κατά τη διαδικασία σχεδιασμού και ανάπτυξης ενός προϊόντος Bang & Olufsen και καταβάλουμε ιδιαίτερη προσπάθεια να κάνουμε τα προϊόντα μας εύκολα και άνετα στη χρήση.

Επομένως, ελπίζουμε να διαθέσετε το χρόνο για να μας πείτε τις εμπειρίες σας με το προϊόν της Bang & Olufsen. Οτιδήποτε θεωρείτε σημαντικό – θετικό ή αρνητικό – μπορεί να μας βοηθήσει στις προσπάθειες τελειοποίησης των προϊόντων μας.

Σας ευχαριστούμε!

Γράψτε στη Bang & Olufsen a/s
διεύθυνση: Customer Service
dept. 7205
Peter Bangsvej 15
DK-7600 Struer

ή στείλτε Bang & Olufsen
φαξ: Customer Service
+45 97 85 39 11 (fax)

ή e-mail: beoinfo1@bang-olufsen.dk

Επισκεφθείτε την ιστοσελίδα μας στη
διεύθυνση...
www.bang-olufsen.com

Οι τεχνικές προδιαγραφές, τα χαρακτηριστικά και η χρήση τους υπόκεινται σε μεταβολή χωρίς προειδοποίηση.

Κατασκευάζεται κατόπιν αδείας από τα Dolby Laboratories. Το "Dolby" και το σύμβολο του διπλού D είναι εμπορικά σήματα της Dolby Laboratories. Εμπιστευτικές αδημοσίευτες εργασίες. Copyright 1992-1997. Με την επιφύλαξη παντός δικαιώματος.

Τα DTS και DTS Digital Surround είναι σήματα κατατεθέντα της Digital Theater Systems, Inc.



Το παρόν προϊόν ικανοποιεί τις απαιτήσεις που αναφέρονται στις οδηγίες ΕΕ 89/336 και 73/23.

